

第 3 3 回 藤沢市テニス選手権大会
兼 第60回 神奈川県テニス選手権大会予選
兼 JOP公認フェニックス大磯オープンテニス春2011
ワイルドカード選考大会(一般男子単複)

●期 日 1月29日(土)～2月19日(土)

●会 場 市営及び市内各クラブコート

(詳細は日程表に記載)

●主 催 藤沢市テニス協会

●後 援 藤沢市教育委員会 神奈川県テニス協会 市内加盟各テニスクラブ

大会役員（順序不同）

名誉会長	岩淵 元																			
会長	藤田 佳也																			
副会長	内山 勝	浦中 潮	広瀬 稔																	
特別顧問	野口 禎一	山田 設雄																		
顧問	石井 庄作	山口 利雄	山田 三郎	松嶋 正樹																
大会委員長	広瀬 稔																			
大会副委員長	齋藤 賢司	青木 明彦	藤井 忠																	
委員	相川 直樹	伊沢 優	木全 寿一	小池 健一	指旗 博	鈴木 和子														
	田高 敏也	原 祐治	平野 まり	宮城 康	八尾 健史	薬師寺 一彦														
	山本 貴史	吉田 元男																		
レフェリー	齋藤 賢司																			
コートレフェリー	浅野 真智子	植松 準	折井 望	木全 寿一	熊佐 淳司	古賀 正太郎														
	金 裕子	鈴木 和子	田島 勝美	田村 一平	平野 まり	福岡 崇介														
	福澤 祐一郎	藤澤 直広	宮城 康	横井 信一	横井 健	八尾 健史														
	山本 貴史	吉田 元男	渡辺 薫	渡辺 みゆき																

大会日程表

日付	男子												女子						会場				
	一般		35歳		40歳		45歳		50歳		55歳		60歳		65		一般			40歳		50	
	単	複	単	複	単	複	単	複	単	複	単	複	単	複	複	単	複	単		複	単	複	単
1/29 (土)	1R ₁₁																1R ₃						八部公園 (ハード)
	1R ₁₈																2R ₁₆						八部公園 (砂入芝)
	1R ₄																						FCT (砂入芝)
1/30 (日)	2R ₁₉	1R ₆																					辻堂南部 (砂入芝)
		2R ₄															3R ₈	1R ₁₄					八部公園 (ハード)
	2R ₇																						鶴沼G (砂入芝)
2/5 (土)	3R ₅	2R ₄															QF ₄	2R ₈					辻堂南部 (砂入芝)
		3R ₂															SF ₂	QF ₄					八部公園 (ハード)
	3R ₁₁	2R ₈																					八部公園 (ハード)
2/6 (日)	4R ₃	QF ₄	1R ₆																				辻堂南部 (砂入芝)
	QF ₄						1R ₇																辻堂南部 (砂入芝)
					1R ₃			2R ₈									F ₁	SF ₂					鶴沼G (砂入芝)
2/12 (土)					SF ₂		QF ₄																八部公園 (ハード)
					F ₁		SF ₂		1R ₁														八部公園 (砂入芝)
	SF ₂	SF ₂	QF ₄																		総 当 ₃		八部公園 (砂入芝)
2/13 (日)																							辻堂南部 (砂入芝)
				1R ₁		1R ₂		1R ₂		1R ₁	F ₁	1R ₂										1R ₃	辻堂南部 (砂入芝)
				QF ₄		F ₁		QF ₄		SF ₂		SF ₂										SF ₂	鶴沼G (砂入芝)
2/19 (土)																							八部公園 (砂入芝)
				F ₁				F ₁		F ₁		F ₁										F ₁	八部公園 (砂入芝)
																							鶴沼G (砂入芝)

注意 試合当日降雨などにより決行できない場合は、大会期間内のいずれの日において、再調整される場合があります。

協会事務局 フェニックススポーツ 0466-27-5650

会場の案内

辻堂南部公園

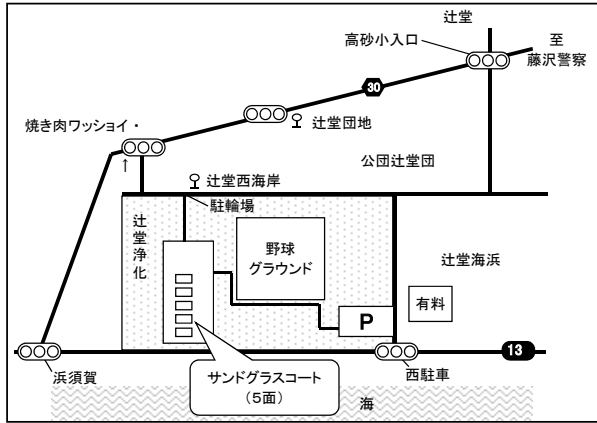

名称	辻堂南部公園テニスコート (略称: 南部公園、南部、等)
所在地	藤沢市辻堂西海岸3丁目 (辻堂浄化センター上部)
コート サーフェス	砂入り人工芝(サンドグラス)5面
交通	バス 辻堂駅南口より: 辻堂西海岸行き 「辻堂西海岸」下車徒歩0分 バス 藤沢駅北口より: 辻堂団地行き 「辻堂団地」下車徒歩5分 無料駐車場あり ※

※ 駐車場は数が限られています。(約10台)
満車の場合は向かいの有料駐車場を利用下さい。
バス停近くの職員用駐車場は利用できません。

八部公園

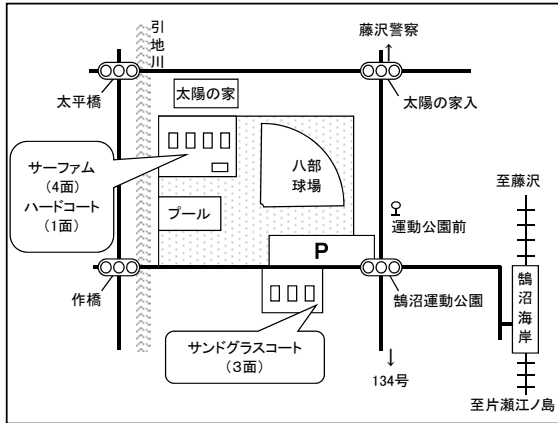

名称	八部公園テニスコート (略称: 八部公園、八部、等)
所在地	藤沢市鵜沼海岸6-12-1 (鵜沼運動公園内)
コート サーフェス	サーフアム4面、ハード1面 砂入り人工芝(サンドグラス)3面
交通	バス 藤沢駅北口より: 鵜沼車庫行き 運動公園前下車徒歩3分 電車 小田急江ノ島線 鵜沼海岸駅下車徒歩10分 駐車場あり(有料)

鵜沼グリーンテニスクラブ



所在地	藤沢市本鵜沼 2-4-29
コート サーフェス	砂入り人工芝(サンドグラス)2面使用

※ 駐車場は台数に限りがあります。できるだけ公共の交通手段をご利用ください。
車の場合は相乗りをお願いします。
※ シャワー室は利用できません。

ファーストシティーテニスクラブ

所在地	藤沢市亀井野1514 0466-81-2934
コート サーフェス	砂入り人工芝(サンドグラス)2面使用

詳細は下記ホームページを参照ください
<http://fc-tennis.co.jp/>

□■□■□■ 注意事項 □■□■□■

1. 出場者は、各種目とも組合せ表にて時間を確認し、試合15分前にプレーの出来る準備をして、本部へ出席を届けて下さい。届出の無い場合は、試合コール時点にて棄権とみなします。
2. 雨天時の試合の有無について、電話での問い合わせはできません。一旦定刻までにコートに参集し、コートレフリーの指示を仰いでください。運営の都合上、開始時間及び日程等を変更することがあります。11:00以降の試合については下記携帯への電話問い合わせください。 藤田:090-1548-4691(対応時間11:00~16:00)
3. 試合はいずれも、セルフジャッジで行います。試合方式については下記参照ください。運営の都合上、試合方法、試合順序を変更して行うことがあります。

	試合方式	デュース
一般	3セットマッチ(1,2セットは6-6時7ポイントタイブレーク、最終セットは7ポイントマッチタイブレーク)	セミアドバンテージ方式 (1デュース後ノーアド)
年齢別	8ゲームズプロセット(8-8時7ポイントタイブレーク)	

4. 使用球はダンロップフォート2球使用、本部より貸与します。(終了後返却ください)
5. ボールチェンジはハードコートで3セットマッチを実施するときのみ行います。1セット目の最初のレシーバーが2セット目の最初のサービスゲーム時にボールチェンジを行ってください。最終セットは7ポイントタイブレークのため、ボールチェンジを行いません。
6. 試合終了後、勝者はボールと記録を本部へ返却し、次の試合の時間を確認してください。その日に2度以上試合のある場合、次の試合のコール時に不在の場合は棄権とみなします。食事などで長時間コートを離れる時は、本部でよく時間を確かめてください。
7. 服装はテニスウェア(ゲームシャツ・パンツ)に限ります。尚、今大会は冬季につきウォームアップスーツの着用を認めます。
8. 試合前のウォーミングアップは サービス4本以内とします。
9. エンド交代時のベンチ休憩はできません。給水や汗を拭い、すみやかにエンド交代してください。また、ケイレン等の理由によって試合を中断することは認められません。
10. その他については、JTAルールを適用します。
11. 試合中は携帯電話の電源を切るか、マナーモードへの切り替えを徹底願います。また、各自のゴミは持ち帰るよう、協力願います。
12. 試合中の傷害・疾病・盗難については、主催者は責任を負えませんので、各自十分ご注意下さい。尚、テニス傷害保険に加入される事をおすすめします。
13. 表彰は、各種目1、2位にメダルを贈呈します。なお、申込み数により変更することもあります。
14. 男子単ベスト4以上、男子複、女子単複のファイナリスト、年令別単複の優勝者には、神奈川県大会の出場資格が与えられます。また、男子単複の優勝者には、フェニックス大磯オープンテニス春2011(大磯プリンスホテル、5/16~開催)のワイルドカードが与えられます。
15. 神奈川県選手権には、本大会の同一種目出場者を推薦します。今回、エントリーのなかった種目については、過去一年以内の本テニス協会主催の大会の資料により推薦します。
16. 神奈川県選手権の出場者にはJOPポイント(年令別にはベテランJOP)が付きます。
17. 試合結果及び表彰者の写真を下記藤沢市テニス協会ホームページへ掲載いたします。

藤沢市テニス協会ホームページ <http://tennisfujisawa.web.infoseek.co.jp/>

セルフジャッジについて

サーバーはサーブを打つ前、レシーバーに聞こえる声でスコアをアナウンスする。

ネットより自分側のコートについて判定とコールをする。ボールがラインにタッチしたとき、あるいはアウトかグッドか不明の場合は「グッド」である。ボールとラインの間にはっきりと空間が見えたときは「アウト」または「フォールト」である。

判定とコールは、相手に聞こえる声と、相手に見えるハンドシグナルを使って速やかに行う。人差し指を出して、アウト、フォールトを示し、手のひらを地面に向けてグッドを示す。

サービスのレットはレシーバーがコールする。フットフォールトは、サーバー自身で気をつける。

ダブルスのペアの判定が食い違った場合は、そのペアの失点となる。

砂入人工芝のコートであっても、ボールマークのチェックを行うことはできない(判定は瞬間的に行う)。

判定等についてトラブルが生じた場合は、すみやかにレフリーに申告する。

男子一般シングルス(1/2)

シード

(1)

(9-16)

(9-16)

(5-8)

(3-4)

(9-16)

(9-16)

(5-8)

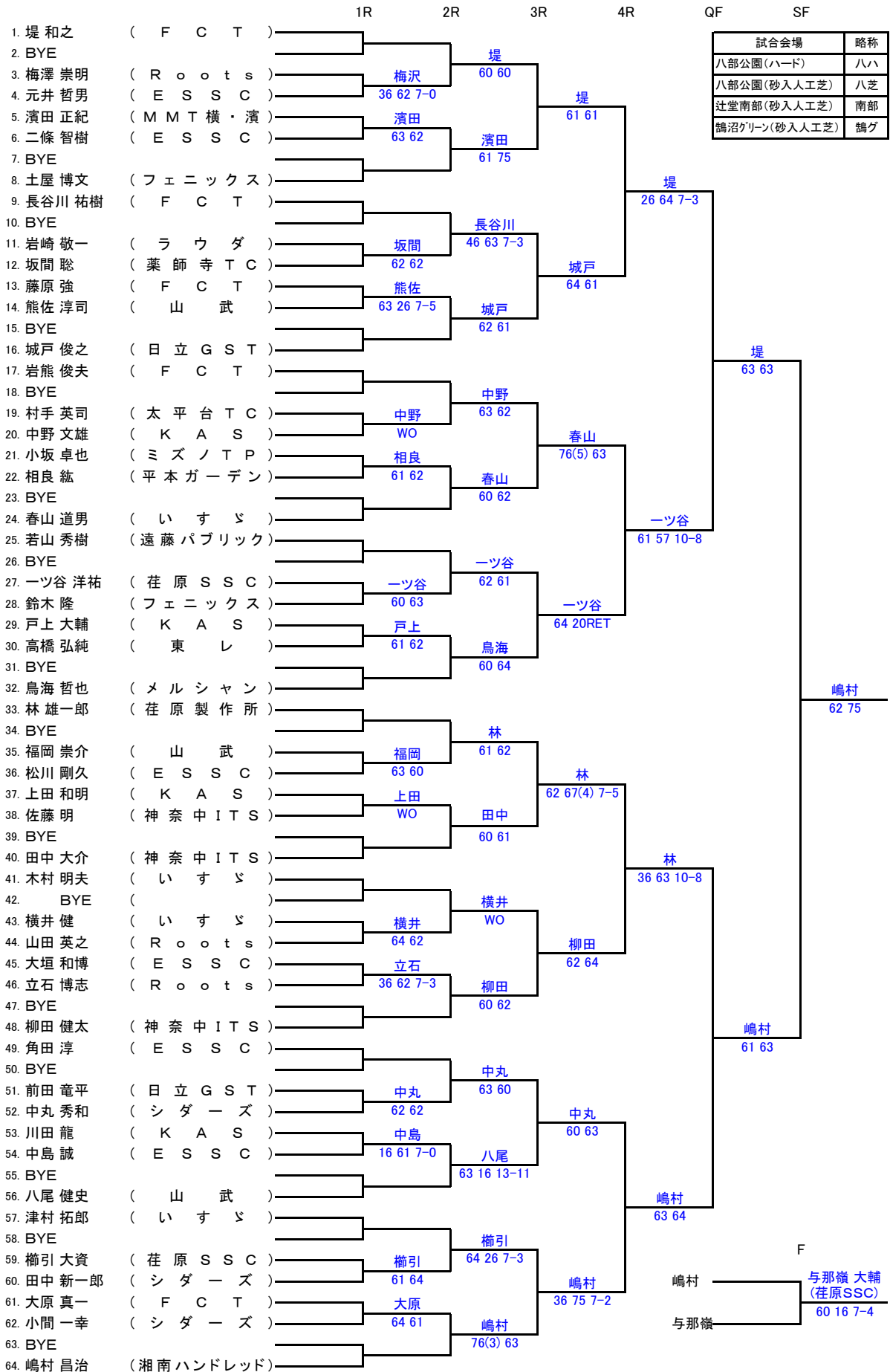

男子一般シングルス(2/2)

シード	1R	2R	3R	4R	QF	SF
(5-8) 65. 代田 和洋 (ミズノT P)						
66. BYE ()						
67. 青木 佑介 (R o o t s)		藤井	46 63 10-8			
68. 藤井 裕也 (E S S C)		63 63		代田		
69. 植松 準 (アプティ)		植松		64 67(7) 7-3		
70. 高須賀 裕介 (薬師寺TC)		67(2) 63 7-5	大沼			
71. BYE ()			62 63			
72. 大沼 陽 (辻堂アップ)					代田	
73. 加賀美 健一 (Pサポート)					76(6) 62	
74. BYE ()						
75. 安藤 尚人 (日本精工)		小林	76(3) 62			
76. 小林 直貴 (藤沢市役所)		62 62		島田		
77. 山本 徹 (日本精工)		畑中		63 64		
78. 畑中 将 (FKC)		60 61	島田			
79. BYE ()			60 61			
(9-16) 80. 島田 聡司 (公立共済)					与那嶺	
(9-16) 81. 藤澤 直広 (N O K)					76 64	
82. BYE ()						
83. 榎本 共以生 (荏原SSC)		室町	藤澤			
84. 室町 宏志 (K A S)		WO	64 61			
85. 榛葉 太郎 (K A S)		植田		与那嶺		
86. 植田 貴裕 (湘南ハンドレッド)		76(1) 64		60 61		
87. 山下 勝弥 (ミズノT P)		与那嶺		60 64		
88. 与那嶺 大輔 (荏原SSC)		61 61			与那嶺	
89. 高山 寛章 (荏原SSC)					61 75	
90. BYE ()						
91. 石田 靖 (E S S C)		笠原	高山			
92. 笠原 成晃 (R o o t s)		64 64	60 60			
93. 室町 純也 (K A S)				高山		
94. 深井 泰雄 (いすゞ)		61 60		64 26 7-2		
95. BYE ()			石橋			
96. 石橋 浩一 (E S S C)			61 60			
(3-4) 97. 折田 純一 (N O K)					与那嶺	
(5-8) 98. BYE ()					64 46 7-5	
99. 長井 歩 (E S S C)		折田				
100. 前地 徹 (遠藤パブリック)		長井	60 61			
101. 中澤 周 (R o o t s)		60 61		折田		
102. 鈴木 衛司 (E S S C)		鈴木		75 60		
103. BYE ()		36 15RET	東海林			
104. 東海林 吉充 (池上通信機)			60 57 8-6			
105. 千葉 総一郎 (荏原SSC)					千葉	
106. BYE ()					60 61	
107. 大森 弘毅 (池上通信機)		千葉				
108. 恩塚 理行 (E S S C)		大森	61 63			
109. 小島 琢也 (日立GST)		61 63		千葉		
110. 大川 隆行 (シダーズ)		小島		63 62		
111. BYE ()		46 63 7-2	小島			
112. 後藤 和之 (日立GST)			62 61			
(9-16) 113. 山田 哲治 (いすゞ)					千葉	
(9-16) 114. BYE ()					64 63	
115. 阿部 祐士 (シダーズ)		阿部				
116. 錦澤 滋雄 (E S S C)		阿部	61 75			
117. 宮 桂 (シダーズ)		60 61		阿部		
118. 柿本 英延 (フェニックス)		宮		75 60		
119. BYE ()		61 61	宮			
120. 石津 知幸 (E S S C)			26 64 9-7			
121. 福澤 祐一郎 (プレス工業)					名越	
122. BYE ()					16 75 7-2	
123. 古賀 正太郎 (N O K)		名越				
124. 名越 一博 (ウィンザー)		名越	60 62			
125. 伊藤 輝幸 (N O K)		61 62		名越		
126. 日下部 優介 (F C T)		伊藤		WO		
127. BYE ()		75 36 7-2	藤瀬			
(2) 128. 藤瀬 直樹 (辻堂アップ)			61 62			

試合会場	略称
八部公園(ハード)	八ハ
八部公園(砂入人工芝)	八芝
辻堂南部(砂入人工芝)	南部
鵜沼グリーン(砂入人工芝)	鵜グ
ファースティ(砂入人工芝)	FCT

男子一般ダブルス

シード	1R	2R	3R	QF	SF	F
(1)	1. 藤瀬直樹 (辻堂アップ)					
	佐藤光秀 (城南TC)					
	2. BYE					
	3. 小泉諒治 (KAS)					
	山本翔太 (KAS)					
	4. 三好尚彦 (FKC)					
	畑中将 (FKC)					
	5. 柳田健太 (神奈中ITS)					
	宮下功 (神奈中ITS)					
	6. 榛葉太郎 (KAS)					
	太田新 (KAS)					
	7. 鈴木衛司 (ESSC)					
	横山幸峰 (ESSC)					
	8. 藤井裕也 (ESSC)					
	菅谷茂矩 (ESSC)					
	9. 小林直貴 (藤沢市役所)					
	山本貴史 (藤沢市役所)					
(5-8)	10. 榎引大資 (荏原SSC)					
	千葉総一郎 (荏原SSC)					
(3-4)	11. 島田聡司 (公立共済)					
	園田雅則 (イザワTG)					
	12. 高野茂雄 (辻堂アップ)					
	高野伸二 (タイホー)					
	13. 後藤和之 (日立GST)					
	前田竜平 (日立GST)					
	14. 長田岳海 (シダーズ)					
	木村俊康 (シダーズ)					
	15. 菅野紘平 (KAS)					
	戸上大輔 (KAS)					
	16. 林晋也 (タイホー)					
	小野沢光雄 (タイホー)					
	17. 古賀正太郎 (NOK)					
	伊藤輝幸 (NOK)					
	18. 高須賀裕介 (薬師寺TC)					
	山本徹 (日本精工)					
	19. 川田龍 (KAS)					
	大谷栄二 (KAS)					
(5-8)	20. 城戸俊之 (日立GST)					
	小島琢也 (日立GST)					
(5-8)	21. 佐藤明 (神奈中ITS)					
	上原舞人 (神奈中ITS)					
	22. 松浦陽介 (神奈中ITS)					
	則定生也 (ESSC)					
	23. 原村諭考 (タイホー)					
	山本啓介 (タイホー)					
	24. 山本勝 (エコシステム)					
	藤原強 (FC)					
	25. 阿部祐士 (シダーズ)					
	宮桂 (シダーズ)					
	26. 東海林吉充 (池上通信機)					
	原邦和 (池上通信機)					
	27. 小間一幸 (シダーズ)					
	布施浩隆 (シダーズ)					
	28. 名越一博 (ウィンザー)					
	川角武史 (フェニックス)					
	29. 大菅伸英 (シダーズ)					
	中丸秀和 (シダーズ)					
(3-4)	30. 横井信一 (MMT横濱)					
	濱田正紀 (MMT横濱)					
(5-8)	31. 篠田一郎 (ケニカスポーツ)					
	中野文雄 (KAS)					
	32. 木下徳樹 (FC)					
	千葉繁 (FC)					
	33. 船津隆弘 (日本精工)					
	宮坂孝範 (日本精工)					
	34. 室町宏志 (KAS)					
	室町純也 (KAS)					
	35. 鳥海哲也 (メルシャン)					
	林雄一郎 (荏原製作所)					
	36. 大原真一 (FC)					
	石井智之 (FC)					
	37. 木村明夫 (いすゞ)					
	横井健 (いすゞ)					
	38. 土肥謙仁 (日立GST)					
	小池京平 (日立GST)					
	39. BYE					
(2)	40. 山田哲治 (いすゞ)					
	津村拓郎 (いすゞ)					

試合会場	略称
八部公園(ハード)	八ハ
八部公園(砂入人工芝)	八芝
辻堂南部(砂入人工芝)	南部
鶴沼グリーン(砂入人工芝)	鶴グ

男子35歳以上シングルス

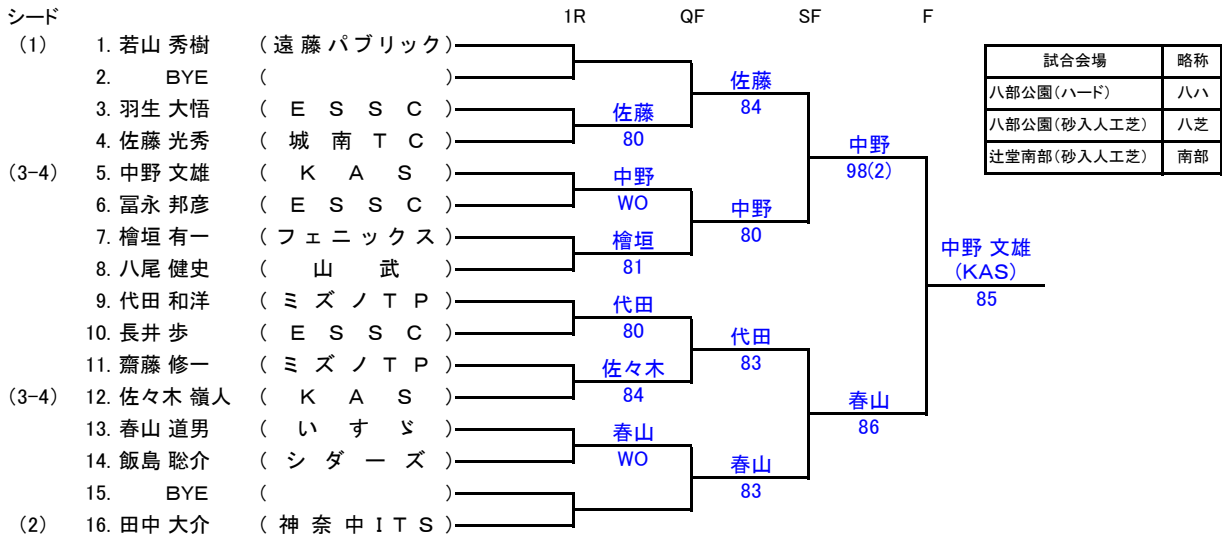

男子40歳以上シングルス

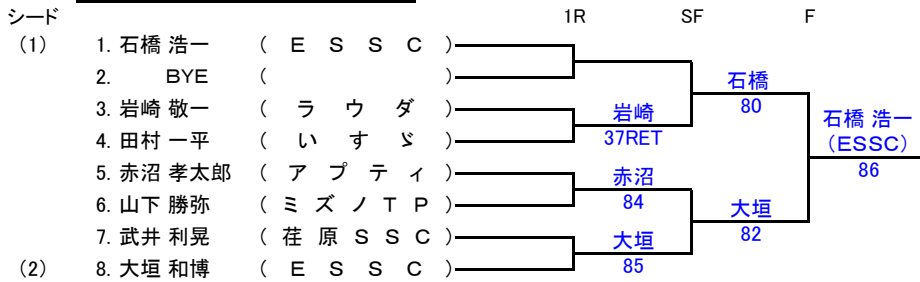

男子45歳以上シングルス

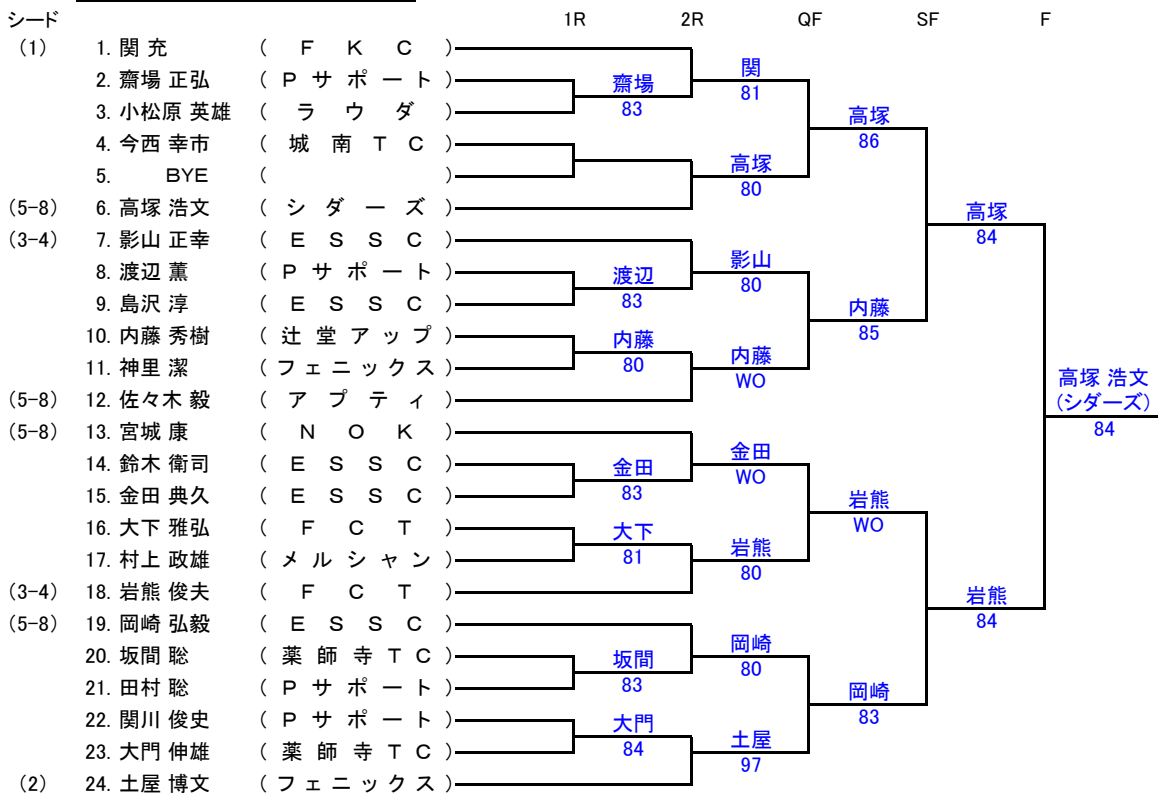

男子50歳以上シングルス

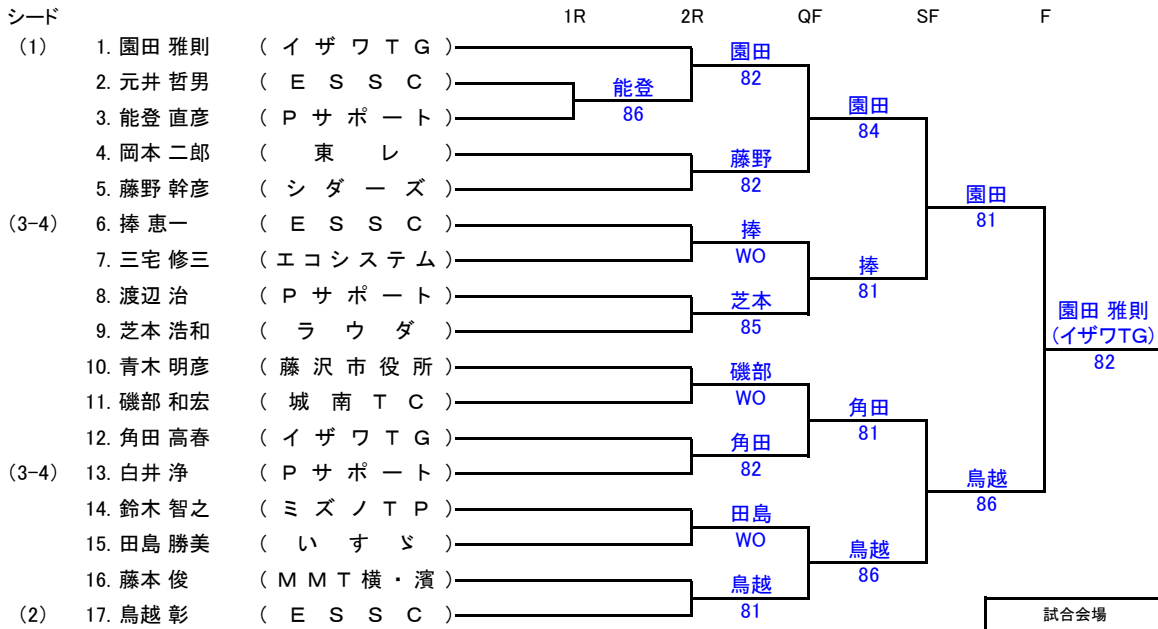

試合会場	略称
八部公園(ハード)	八ハ
八部公園(砂入人工芝)	八芝
辻堂南部(砂入人工芝)	南部
鵜沼グリーン(砂入人工芝)	鵜グ

男子55歳以上シングルス

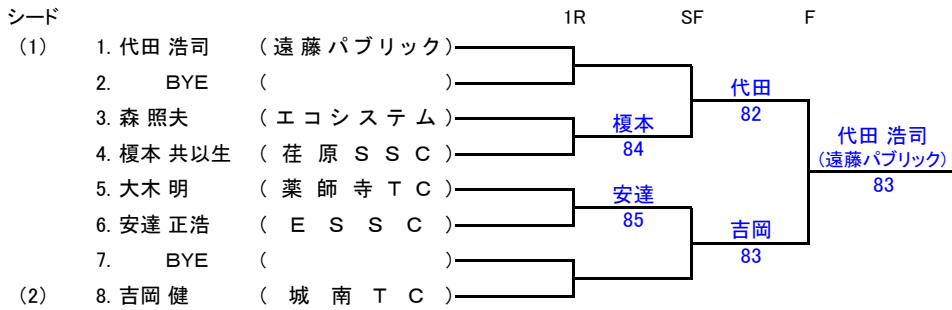

男子60歳以上シングルス

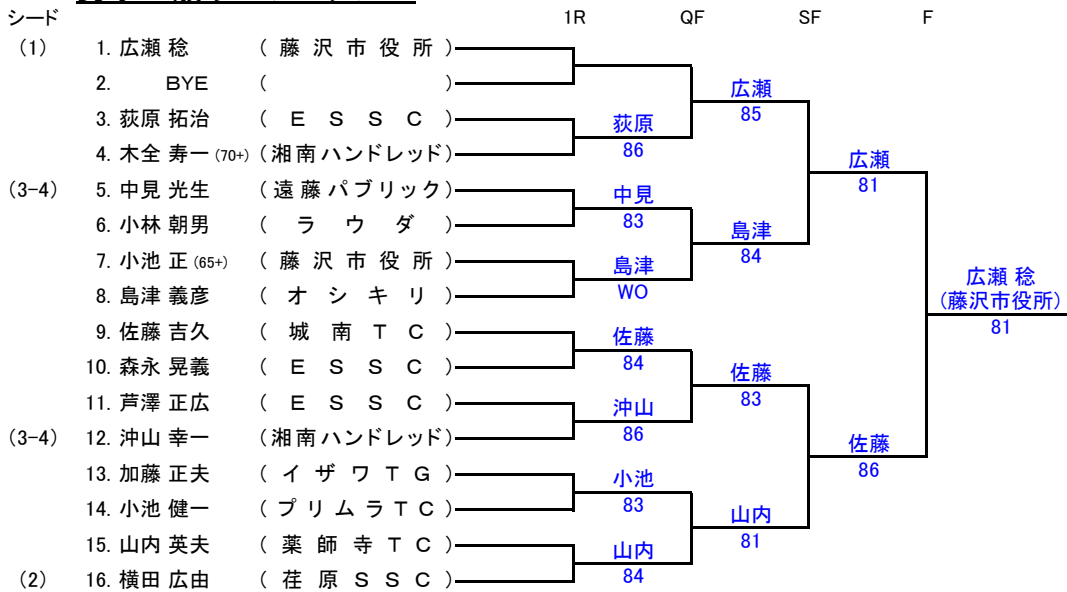

※65歳以上および70歳以上は申込人数が規定に達しなかったため、60歳以上と合同で行う。

男子35歳以上ダブルス

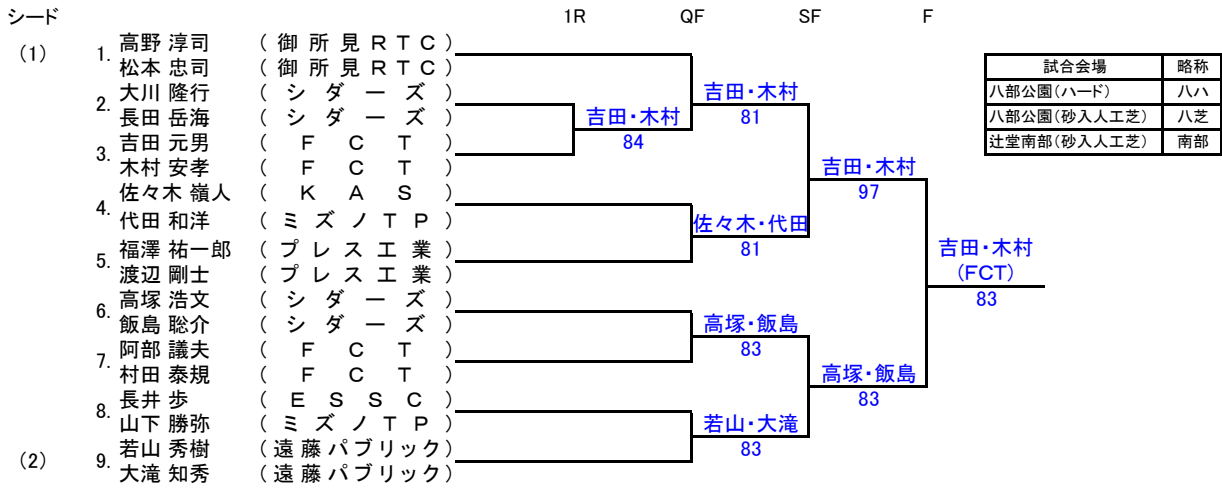

男子40歳以上ダブルス

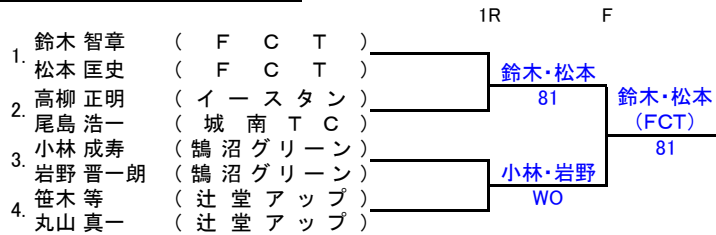

男子45歳以上ダブルス

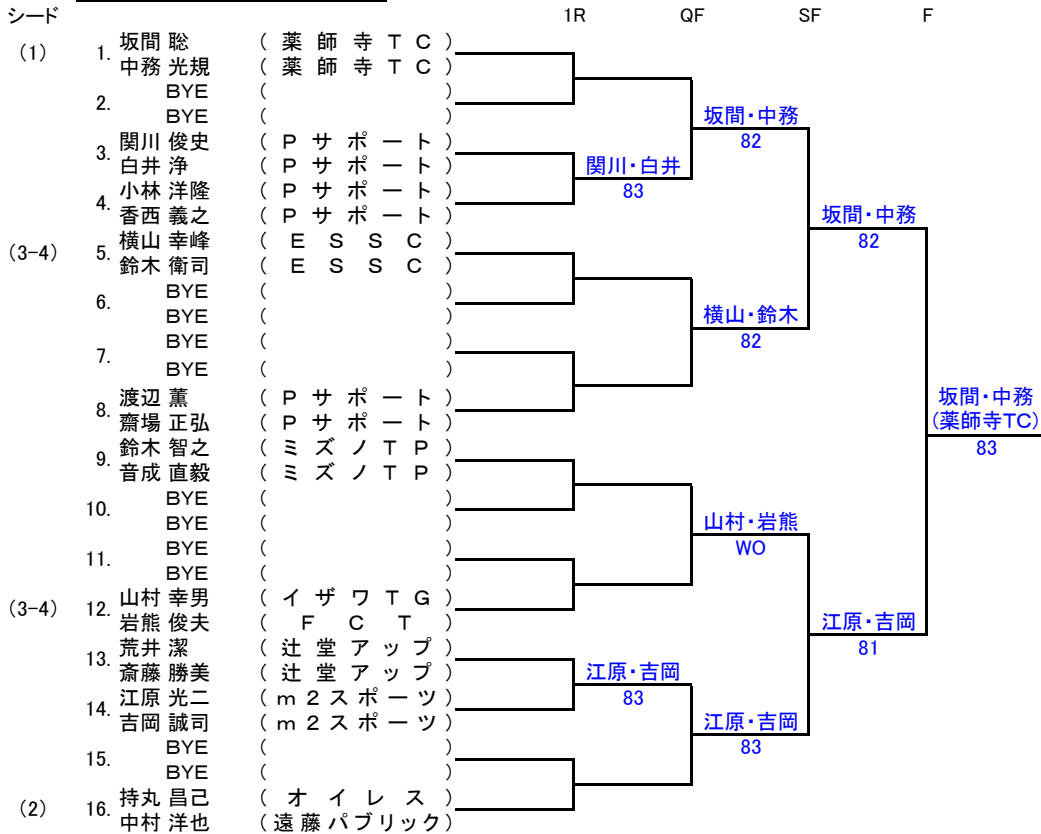

男子50歳以上ダブルス

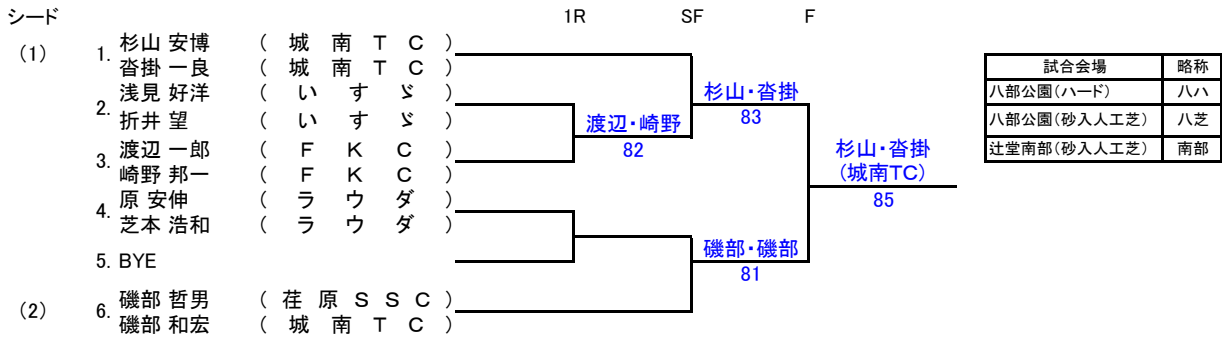

男子55歳以上ダブルス

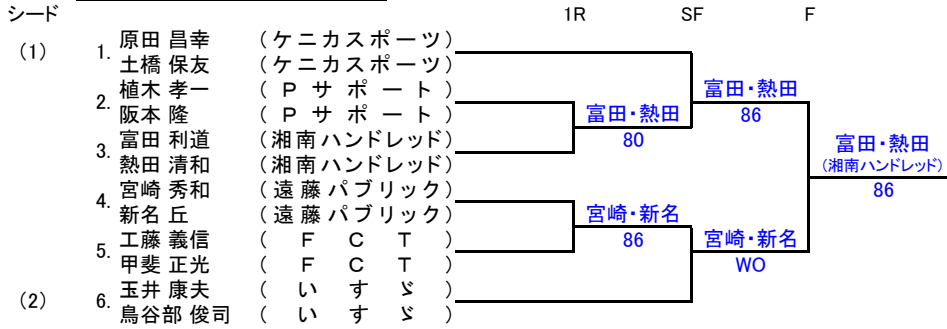

男子60歳以上ダブルス

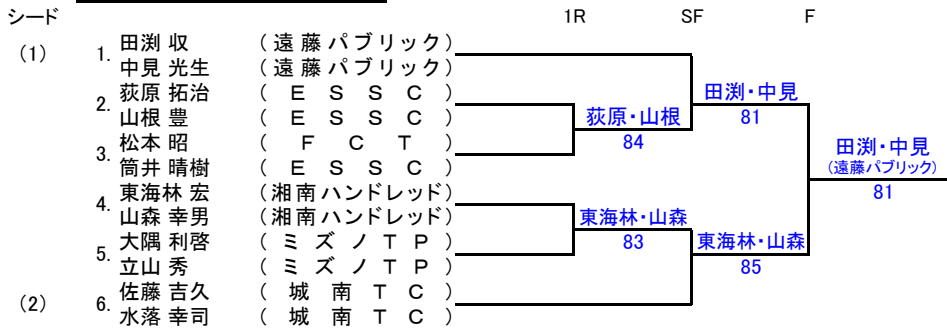

男子65歳以上ダブルス

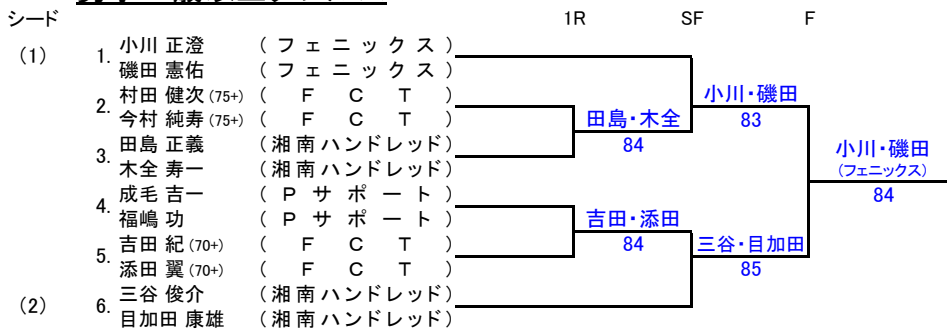

女子一般シングルス

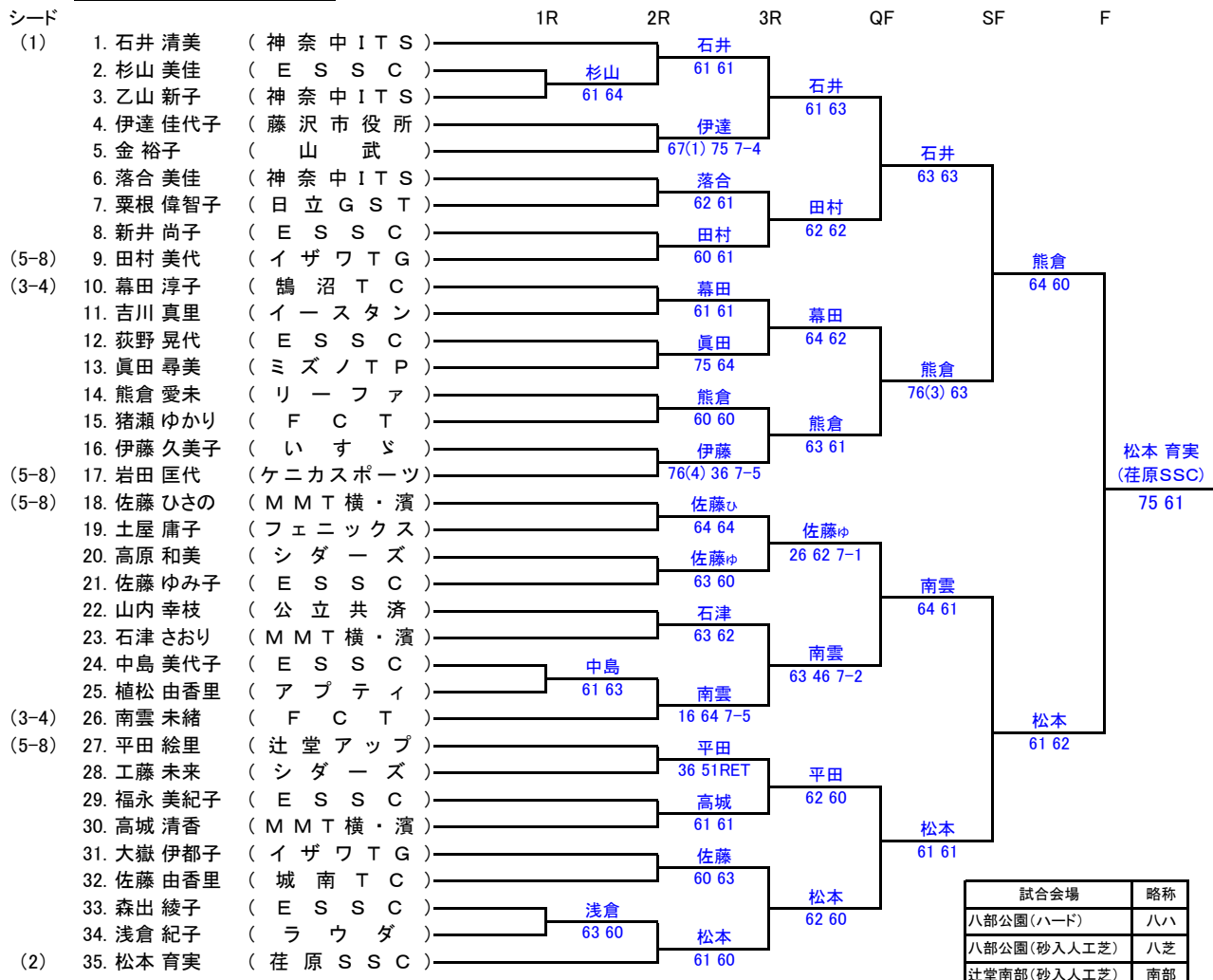

女子40歳以上シングルス

2/12 12:30 八部人工芝

	1	2	3	勝-敗	順位
1 土屋 庸子 (フェニックス)		98(2)	28	1-1	2
2 國崎 史子 (45+) (日立GST)	89(2)		38	0-2	3
3 亀井 千尋 (45+) (イザワTG)	82	83		2-0	1

※40歳以上および45歳以上はいずれも申込人数が規定に達しなかったため、40歳以上として合同で行う。

女子40歳以上ダブルス

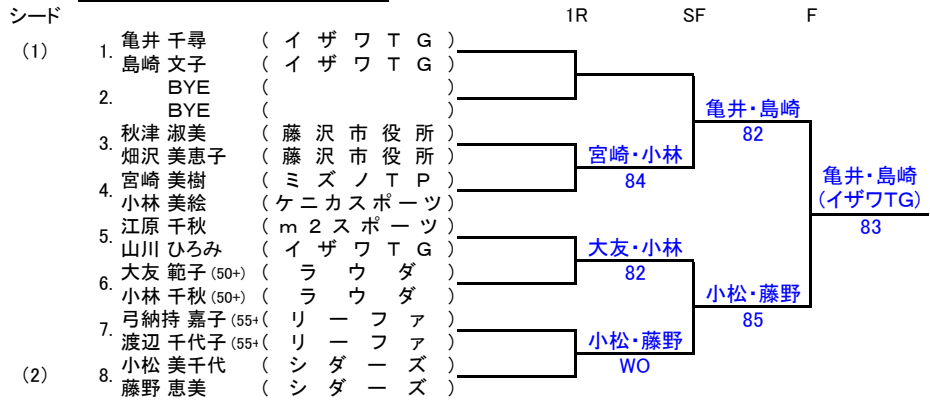

※50歳以上および55歳以上は申込人数が規定に達しなかったため、40歳以上と合同で行う。

女子一般ダブルス

シード		1R	2R	QF	SF	F
-----	--	----	----	----	----	---

(1)	1. 高橋 典子 (イザワ T G)					
	小林 博子 (E S S C)					
	2. BYE ()					
	3. 横山 亜季子 (F C T)					
	下村 美智子 (F C T)		横山・下村			
	4. 石井 清美 (神奈中 ITS)		63 61			
	落合 美佳 (神奈中 ITS)				高橋・小林	
	5. 新田 亜衣子 (東レ)				64 61	
	藤崎 由記 (東レ)		千葉・熊澤			
	6. 千葉 玲子 (F K C)		63 61			
	熊澤 一代 (高橋 T S)				佐藤・土屋	
	7. 所知 加子 (MMT 横・濱)				62 64	
	高城 清香 (MMT 横・濱)					
	8. 佐藤 麻子 (E S S C)		佐藤・土屋			
(5-8)	土屋 庸子 (フェニックス)		62 62			
(3-4)	9. 鈴 素子 (アプテイ)					
	深沢 愛 (アプテイ)		鈴・深沢			
	10. 市川 夕子 (日立 GST)		63 62			
	國崎 史子 (日立 GST)			山田・柏原		
	11. 村上 彩子 (E S S C)			60 64		
	藤川 有佳里 (神奈中 ITS)		山田・柏原			
	12. 山田 環 (シダーズ)		60 61			
	柏原 佳子 (シダーズ)				工藤・初川	
	13. 松本 悦子 (E S S C)				61 63	
	横井 朱美 (MMT 横・濱)		工藤・初川			
	14. 工藤 未来 (シダーズ)		61 61			
	初川 美由紀 (シダーズ)			工藤・初川		
	15. 小松原 典子 (藤沢市役所)			63 61		
	伊達 佳代子 (藤沢市役所)		桜井・渡辺			
(5-8)	16. 桜井 茂美 (MMT 横・濱)		62 62			
	渡辺 みゆき (MMT 横・濱)					
(5-8)	17. 田村 美代 (イザワ T G)					
	見供 里美 (イザワ T G)		田村・見供			
	18. 伊藤 久美子 (いすゞ)		62 36 11-9			
	市田 優子 (いすゞ)			田村・見供		
	19. 金 裕子 (山武)			61 26 7-2		
	乙山 新子 (神奈中 ITS)		宮崎・小林			
	20. 宮崎 美樹 (ミズノ TP)		61 63			
	小林 美絵 (ケニカスポーツ)				田村・見供	
	21. 小村方 恭子 (高橋 T S)			64 61		
	青木 亜希子 (高橋 T S)		小村方・青木			
	22. 三浦 富美子 (R o o t s)		63 76(2)			
	福積 八重子 (R o o t s)				高橋・須藤	
	23. 山下 弥生 (イザワ T G)				57 75 7-3	
	山川 ひろみ (イザワ T G)		高橋・須藤			
(3-4)	24. 高橋 美穂 (神奈中 ITS)		63 63			
	須藤 久美子 (神奈中 ITS)					
(5-8)	25. 浜田 香代子 (シダーズ)					
	赤塚 智代 (シダーズ)		浜田・赤塚			
	26. 新井 尚子 (E S S C)		64 26 7-3			
	佐藤 ゆみ子 (E S S C)				浅倉・広川	
	27. 鈴木 証子 (公立共済)			62 75		
	山口 真由美 (公立共済)		浅倉・広川			
	28. 浅倉 紀子 (ラウダ)		46 64 7-3			
	広川 忍 (ラウダ)				浅倉・広川	
	29. 杉山 美佳 (E S S C)				06 61 7-5	
	中島 美代子 (E S S C)					
	30. 吉川 真里 (神奈中 ITS)		吉川・岩田			
	岩田 匡代 (神奈中 ITS)		62 76(5)			
	31. BYE ()					
	BYE ()					
(2)	32. 永吉 美樹 (辻堂 アップ)					
	平田 絵里 (辻堂 アップ)					

試合会場	略称
八部公園(ハード)	八八
八部公園(砂入人工芝)	八芝
辻堂南部(砂入人工芝)	南部
鶴沼グリーン(砂入人工芝)	鶴グ

女子50歳以上シングルス

		1R	F
--	--	----	---

1.	鈴木 証子 (公立共済)		小林	
2.	小林 千秋 (ラウダ)		85	小林 千秋 (ラウダ)
3.	大友 範子 (ラウダ)		大友	98(1)
4.	岩田 陽子 (60+) (荏原 S S C)		WO	

※60歳以上は申込人数が規定に達しなかったため、50歳以上と合同で行う。