

第34回 藤沢市テニス選手権大会
兼 第61回 神奈川県テニス選手権大会予選
兼 JOP公認フェニックス大磯オープンテニス春2012
ワイルドカード選考大会(一般男子単複)

●期 日 1月28日(土)～2月19日(日)

●会 場 市営及び市内各クラブコート

(詳細は日程表に記載)

●主 催 藤沢市テニス協会

●後 援 藤沢市教育委員会 神奈川県テニス協会 市内加盟各テニスクラブ

会場の案内

辻堂南部公園

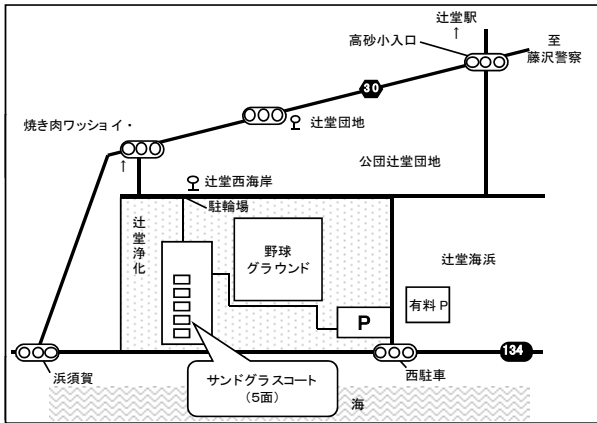

名称	辻堂南部公園テニスコート (略称: 南部公園、南部、等)
所在地	藤沢市辻堂西海岸3丁目 (辻堂浄化センター上部)
コート サーフェス	砂入り人工芝(サンドグラス)5面
交通	バス 辻堂駅南口より: 辻堂西海岸行き 「辻堂西海岸」下車徒歩0分 バス 藤沢駅北口より: 辻堂団地行き 「辻堂団地」下車徒歩5分 無料駐車場あり ※

※ 駐車場は数が限られています。(約10台)
満車の場合は向かいの有料駐車場を利用下さい。
バス停近くの職員用駐車場は利用できません。

八部公園

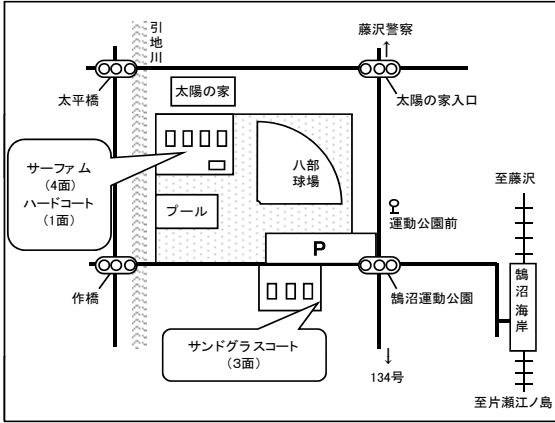

名称	八部公園テニスコート (略称: 八部公園、八部、等)
所在地	藤沢市鶴沼海岸6-12-1 (鶴沼運動公園内)
コート サーフェス	サーフアム4面、ハード1面 砂入り人工芝(サンドグラス)3面
交通	バス 藤沢駅北口より: 鶴沼車庫行き 運動公園前下車徒歩3分 電車 小田急江ノ島線 鶴沼海岸駅下車徒歩10分 駐車場あり(有料)

鶴沼グリーンテニスクラブ



所在地	藤沢市本鶴沼 2-4-29
コート サーフェス	砂入り人工芝(サンドグラス)2面使用

※ 駐車場は台数に限りがあります。できるだけ公共の交通手段をご利用ください。
車の場合は相乗りをお願いします。
※ シャワー室は利用できません。

第34回藤沢市テニス選手権大会(2012年)

大会役員 (順序不同)

名誉会長	岩淵 元																				
会長	藤田 佳也																				
副会長	内山 勝	浦中 潮	広瀬 稔																		
特別顧問	野口 禎一	山田 設雄																			
顧問	石井 幸雄	山口 利雄	山田 三郎	松嶋 正樹																	
大会委員長	広瀬 稔																				
大会副委員長	齋藤 賢司	青木 明彦	藤井 忠																		
委員	伊沢 優	一藤木 哲也	木全 寿一	小池 健一	指旗 博	鈴木 和子															
	田高 敏也	千葉 智之	平野 まり	藤澤 直広	八尾 健史	薬師寺 一彦															
	山田 哲治	山本 貴史	吉田 元男																		
レフェリー	齋藤 賢司																				
コートレフェリー	木全 寿一	小池 健一	鈴木 和子	佐藤 ひさの	高城 清香	原 邦和															
	平野 まり	横井 健	八尾 健史	山田 哲治	吉田 元男	渡辺 薫															

大会日程表

日付	男子														女子				会場			
	一般		35歳		40歳		45歳		50歳		55歳		60歳		65歳		一般			40歳		
	単	複	単	複	単	複	単	複	単	複	単	複	単	複	単	複	単	複		単	複	
1/28 (土)	1R ₃₀																					辻堂南部 (砂入芝)
	1R ₁₀																	1R ₁₆				八部公園 (ハード)
1/29 (日)	2R ₂₂																	2R ₈				辻堂南部 (砂入芝)
	2R ₇		1R ₄		1R ₆		1R ₂															八部公園 (ハード)
2/4 (土)	3R ₁₅	1R ₃																				辻堂南部 (砂入芝)
	2R ₁₂	2R ₄	SF ₂		SF ₂		QF ₄						1R ₅		1R ₂		QF ₄					八部公園 (ハード)
2/5 (日)	4R ₈	3R ₈												SF ₂				SF ₂				辻堂南部 (砂入芝)
	QF ₄													F ₁				F ₁				辻堂南部 (砂入芝)
2/11 (土)				1R ₄				1R ₄		1R ₈		1R ₇								1R ₄		辻堂南部 (砂入芝)
	SF ₂	3R ₁								QF ₄		QF ₄								1R ₄	1R ₂	八部公園 (ハード)
2/12 (日)		SF ₂		SF ₂				SF ₂	SF ₂	1R ₃		SF ₂	1R ₂							2R ₄		辻堂南部 (砂入芝)
		F ₁		F ₁				F ₁	F ₁			F ₁								QF ₄	1R ₁	SF ₂ F ₁
2/18 (土)								F ₁	SF ₂	F ₁		SF ₂								SF ₂		辻堂南部 (砂入芝)
2/19 (日)																						八部公園 (砂入芝)

注意 試合当日降雨などにより決行できない場合は、大会期間内のいずれの日において、再調整される場合があります。

協会事務局 フェニックススポーツ 0466-27-5650

第34回藤沢市テニス選手権大会(2012年)

注意事項

1. 出場者は各種目とも組合せ表にて時間を確認し、定刻までにプレーのできる準備をして、本部へ出席を届け出て下さい。届出のない場合は棄権とみなします。また、出席を届け出た後でも、試合コール時点で不在の場合は棄権とみなします。
2. 雨天時の試合の有無について、電話での問い合わせはできません。一旦定刻までにコートに参集し、コートレフリーの指示を仰いでください。運営の都合上、開始時間及び日程等を変更することがあります。11:00以降の試合については下記携帯へ電話問い合わせください。 藤田:090-1548-4691(対応時間11:00~16:00)
3. 試合はいずれも、セルフジャッジで行います。試合方式については下記参照ください。運営の都合上、試合方法、試合順序を変更して行うことがあります。

	試合方式	デュース
一般	3セットマッチ(1,2セットは6-6時7ポイントタイブレーク、 最終セットは7ポイントマッチタイブレーク)	セミアドバンテージ方式 (1デュース後ノーアド)
年齢別	8ゲームズプロセット(8-8時7ポイントタイブレーク)	

4. 使用球はダンロップフォート2球使用、本部より貸与します。(終了後返却ください)
5. ボールチェンジはハードコートで3セットマッチを実施するときのみ行います。1セット目の最初のレシーバーが2セット目の最初のサービスゲーム時にボールチェンジを行ってください。最終セットは7ポイントタイブレークのため、ボールチェンジを行いません。
6. 試合終了後、勝者はボールと記録を本部へ返却し、次の試合の時間を確認してください。その日に2度以上試合のある場合、次の試合のコール時に不在の場合は棄権とみなします。食事などで長時間コートを離れる時は、本部でよく時間を確かめてください。
7. 服装はテニスウェア(ゲームシャツ・パンツ)に限ります。ロゴの数、ロゴの大きさ(特にアディダスの長い3本線)などの規定は特に注意してください。尚、本大会は冬季につきウォームアップスーツの着用を認めますが、ロゴなどの規定はそのまま適用されます。
8. 試合前のウォーミングアップは サービス4本以内とします。
9. エンド交代時のベンチ休憩はできません。給水や汗を拭い、すみやかにエンド交代してください。また、ケイレン等の理由によって試合を中断することは認められません。
10. その他については、JTAルールを適用します。
11. 試合中は携帯電話の電源を切るか、マナーモードへの切り替えを徹底願います。また、各自のゴミは持ち帰るよう、協力願います。
12. 試合中の傷害・疾病・盗難については、主催者は責任を負えませんので、各自十分ご注意下さい。尚、テニス傷害保険に加入される事をおすすめします。
13. 表彰は、各種目1、2位にメダルを贈呈します。なお、申込み数により変更することもあります。
14. 男子単ベスト4以上、男子複、女子単複のファイナリスト、年令別単複の優勝者には、神奈川県大会の出場資格が与えられます。また、男子単複の優勝者には、フェニックス大磯オープンテニス春2012(大磯プリンスホテル、5/14~開催)のワイルドカードが与えられます。なお、神奈川県大会の年齢別種目がフリーエントリーとなった場合、推薦の対象は本大会に参加した選手となります。
15. 神奈川県選手権には、本大会の同一種目出場者を推薦します。
16. 神奈川県選手権の出場者にはJOPポイント(年令別にはベテランJOP)が付きます。
17. 試合結果及び表彰者の写真を下記ホームページに掲載いたします。不都合のある方は申し出て下さい。
藤沢市テニス協会ホームページ <http://tennisfujisawa.web.infoseek.co.jp/>

セルフジャッジについて

サーバーはサーブを打つ前、レシーバーに聞こえる声でスコアをアナウンスする。

ネットより自分側のコートについて判定とコールをする。ボールがラインにタッチしたとき、あるいはアウトかグッドか不明の場合は「グッド」である。ボールとラインの間にはっきりと空間が見えたときは「アウト」または「フォールト」である。

判定とコールは、相手に聞こえる声と、相手に見えるハンドシグナルを使って速やかに行う。人差し指を出して、アウト、フォールトを示し、手のひらを地面に向けてグッドを示す。

サービスのレットはレシーバーがコールする。フットフォールトは、サーバー自身で気をつける。

ダブルスのペアの判定が食い違った場合は、そのペアの失点となる。

砂入人工芝のコートであっても、ボールマークのチェックを行うことはできない(判定は瞬間的に行う)。

判定等についてトラブルが生じた場合は、すみやかにレフリーに申告する。

トーナメント表内の会場名略称

八＝八部ハード(サーファム4面、ハード1面)、 南＝辻堂南部コート(砂入り人工芝5面)

第34回藤沢市テニス選手権大会(2012年)

男子一般シングルス(1/2)

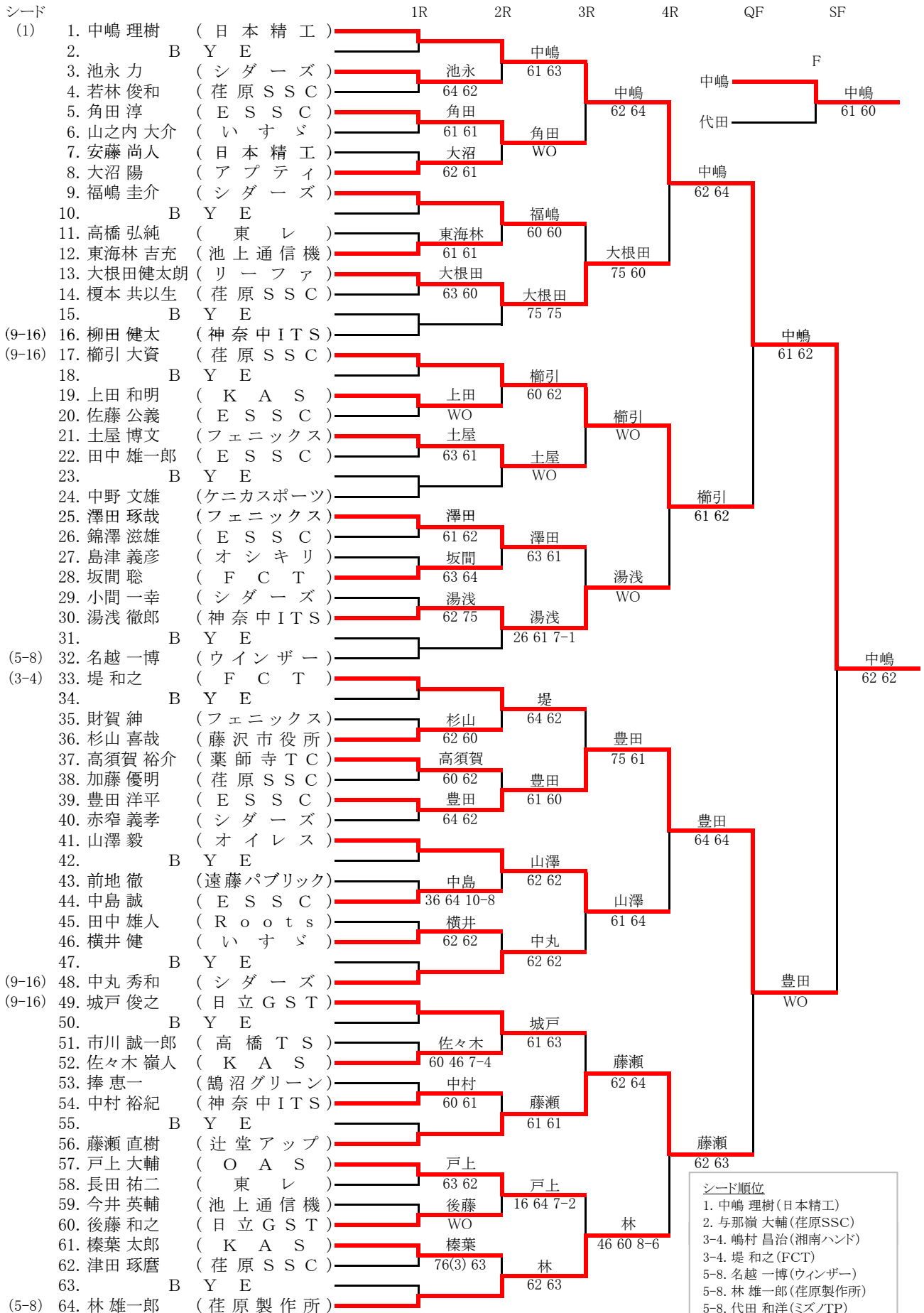

第34回藤沢市テニス選手権大会(2012年)

男子一般シングルス(2/2)

シード	ラウンド	対戦相手	スコア	勝者
(5-8)	1R	65. 代田 和洋 (ミズノ T P)		代田
	1R	66. B Y E		代田
	2R	67. 長井 歩 (E S S C)	62 61	代田
	2R	68. 松田 浩 (日立 G S T)	WO	代田
	2R	69. 八尾 健史 (山 武)		代田
	2R	70. 松浦 陽介 (神奈中 I T S)	60 61	田中
	2R	71. 林 晋也 (タイホー)	75 63	田中
	2R	72. 田中 大介 (神奈中 I T S)	60 62	田中
	2R	73. 島田 雄一 (E S S C)		田中
	2R	74. B Y E		田中
	2R	75. 竹内 精治 (神奈中 I T S)		島田
	2R	76. 浅井 達彦 (シダース)	WO	島田
	2R	77. 菅野 紘平 (O A S)		鳥海
	2R	78. 村手 英司 (辻堂 アップ)	61 62	鳥海
	2R	79. B Y E		鳥海
(9-16)	3R	80. 鳥海 哲也 (メルシャン)		鳥海
(9-16)	3R	81. 高山 寛章 (荏原 S S C)		鳥海
	3R	82. B Y E		鳥海
	3R	83. 前田 亮 (神奈中 I T S)	60 63	高山
	3R	84. 石津 知幸 (M M T)	61 61	高山
	3R	85. 栗田 康章 (薬師寺 T C)		高山
	3R	86. 松尾 淳 (E S S C)	64 61	島田
	3R	87. B Y E		島田
	3R	88. 島田 聡司 (公立 共 済)		島田
	3R	89. 村中 剛 (O A S)		島田
	3R	90. 針金 一平 (E S S C)	36 61 7-5	鈴木
	3R	91. 鈴木 隆 (フェニックス)	76(2) 16 7-1	鈴木
	3R	92. 恩塚 理行 (E S S C)	62 61	鈴木
	3R	93. 大竹 将史 (F C T)		嶋村
	3R	94. 原村 諭考 (タイホー)	61 63	嶋村
	3R	95. B Y E		嶋村
(3-4)	4R	96. 嶋村 昌治 (湘南ハンドレッド)		嶋村
(5-8)	4R	97. 鬼原 賢 (K A S)		嶋村
	4R	98. B Y E		嶋村
	4R	99. 山下 勝弥 (ミズノ T P)	62 63	鬼原
	4R	100. 土肥 謙仁 (日立 G S T)	WO	鬼原
	4R	101. 二條 智樹 (E S S C)		鬼原
	4R	102. 内藤 大祐 (神奈中 I T S)	76(5) 61	小林
	4R	103. 岩崎 敬一 (ラウダ)	57 64 7-2	小林
	4R	104. 小林 直貴 (藤沢市役所)	61 60	小林
	4R	105. 河田 亮 (遠藤パブリック)		小林
	4R	106. B Y E		小林
	4R	107. 柿本 英延 (フェニックス)	57 75 7-4	河田
	4R	108. 山田 哲治 (いすゞ)	WO	河田
	4R	109. 日下部 優介 (F C T)		河田
	4R	110. 植田 貴裕 (湘南ハンドレッド)	36 62 8-6	植田
	4R	111. B Y E		植田
(9-16)	5R	112. 三宅 寛和 (シダース)		植田
(9-16)	5R	113. 阿部 祐士 (シダース)		植田
	5R	114. B Y E		植田
	5R	115. 元井 哲男 (E S S C)	61 63	阿部
	5R	116. 銘苺 裕二 (F C T)	WO	阿部
	5R	117. 鈴木 衛司 (E S S C)		阿部
	5R	118. 岩瀬 悠 (薬師寺 T C)	67(4) 75 7-3	鈴木
	5R	119. B Y E		鈴木
	5R	120. 石橋 浩一 (神奈中 I T S)		石橋
	5R	121. 宮本 幸治 (辻堂 アップ)		石橋
	5R	122. 深井 泰雄 (いすゞ)	60 60	石橋
	5R	123. 山之内 篤史 (E S S C)		石橋
	5R	124. 藤原 奨 (シダース)	61 63	藤原
	5R	125. 植松 準 (アプティ)		藤原
	5R	126. 長島 秀行 (神奈中 I T S)	63 61	植松
	5R	127. B Y E		植松
(2)	5R	128. 与那嶺 大輔 (荏原 S S C)	62 60	与那嶺
	6R	代田 和洋	63 64	代田
	6R	鳥海 哲也	63 60	鳥海
	6R	高山 寛章	46 63 7-0	高山
	6R	嶋村 昌治	63 61	嶋村
	6R	鬼原 賢	26 64 7-3	鬼原
	6R	与那嶺 大輔	57 76(5) 9-7	与那嶺
	7R	代田 和洋	62 76(6)	代田
	7R	与那嶺 大輔	62 63	与那嶺

シード順位
 9-16. 柳田 健太(神奈中ITS)
 9-16. 榎引 大資(荏原SSC)
 9-16. 中丸 秀和(シダース)
 9-16. 城戸 俊之(日立GST)
 9-16. 鳥海 哲也(メルシャン)
 9-16. 高山 寛章(荏原SSC)
 9-16. 阿部 祐士(シダース)

第34回藤沢市テニス選手権大会(2012年)

男子一般ダブルス(1/2)

シード		1R	2R	3R	QF	SF
(1)	1. 佐藤明 (神奈中ITS) 上原舞人 (神奈中ITS)				佐藤・上原	F 佐藤・上原
	2. B Y E		佐藤・上原	62 62	山澤・河田	46 63 7-5
	3. 原村論考 (タイホー) 林晋也 (タイホー)		原村・林			
	4. 長田岳海 (シダーズ) 福嶋圭介 (シダーズ)		46 61 7-5		佐藤・上原	
	5. 柿本英延 (フェニックス) 鈴木隆 (フェニックス)				61 60	
	6. B Y E			戸上・村中		
	7. B Y E			WO		
	8. 戸上大輔 (OAS) 村中剛 (OAS)				佐藤・上原	
	9. 佐々木嶺人 (KAS) 大沼陽 (アプティ)				64 64	
	10. B Y E			佐々木・大沼		
	11. B Y E			64 61		
	12. 高橋弘純 (東レ) 長田祐二 (東レ)				名越・与那嶺	
	13. 大竹将史 (FCT) 銘苺裕二 (FCT)				64 75	
	14. B Y E			名越・与那嶺		
	15. B Y E			61 46 7-4		
(5-8)	16. 名越一博 (ウインザー) 与那嶺大輔 (荏原SSC)					佐藤・上原
(3-4)	17. 鬼原賢 (KAS) 榛葉太郎 (KAS)					46 63 7-5
	18. B Y E			鬼原・榛葉		
	19. 中村裕紀 (神奈中ITS) 内藤大祐 (神奈中ITS)		小池・後藤	62 63		
	20. 小池京平 (日立GST) 後藤和之 (日立GST)		63 26 7-3		鬼原・榛葉	
	21. 増尾正博 (池上通信機) 瓦井宏和 (池上通信機)				64 63	
	22. B Y E			横井・服巻		
	23. B Y E			63 62		
	24. 横井信一 (MMT) 服巻勇希 (MMT)				鬼原・榛葉	
	25. 島田聡司 (公立共済) 園田雅則 (イザワTG)				16 75 7-5	
	26. B Y E			島田・園田		
	27. B Y E			64 75		
	28. 室町純也 (KAS) 程島観 (KAS)				藤原・浅井	
	29. 藤原奨 (シダーズ) 浅井達彦 (シダーズ)				76(3) 36 7-3	
	30. B Y E			藤原・浅井		
	31. B Y E			WO		
(5-8)	32. 中野文雄 (ケニカスポーツ) 川崎龍一 (ケニカスポーツ)					

第34回藤沢市テニス選手権大会(2012年)

男子一般ダブルス(2/2)

シード		1R	2R	3R	QF	SF
(5-8)	33. 山澤 毅 (オイレス) 河田 亮 (遠藤パブリック)					
	34. B Y E			山澤・河田		
	35. B Y E			61 60		
	36. 横井 健 (いすゞ) 木村 明夫 (いすゞ)				山澤・河田	
	37. 稲嶺 盛元 (ESSC) 西村 浩之 (公立共済)			75 16 7-4		
	38. B Y E					
	39. B Y E			小間・中丸		
	40. 小間 一幸 (シダーズ) 中丸 秀和 (シダーズ)			60 60		
	41. 春山 道男 (いすゞ) 山田 哲治 (いすゞ)				山澤・河田	
	42. B Y E				64 46 7-5	
	43. B Y E			春山・山田		
	44. 岩瀬 悠 (薬師寺TC) 栗田 康章 (薬師寺TC)			60 62		
	45. 赤沼 孝太郎 (アプティ) 柏野 淳 (アプティ)				菅野・國次	
	46. B Y E			菅野・國次		
	47. B Y E			WO		
(3-4)	48. 菅野 紘平 (OAS) 國次 俊輔 (OAS)					山澤・河田
(5-8)	49. 川角 武史 (薬師寺TC) 内海 元希 (FCT)					60 62
	50. B Y E					
	51. B Y E			山根・三富		
	52. 山根 将樹 (神奈中ITS) 三富 敬 (神奈中ITS)			26 75 7-2		
	53. 宮本 幸治 (辻堂アップ) 竹内 精治 (神奈中ITS)				山根・三富	
	54. B Y E			63 60		
	55. B Y E			宮本・竹内		
	56. 島田 雄一 (ESSC) 菅谷 茂矩 (ESSC)			16 64 10-8		
	57. 濱田 正紀 (MMT) 大川 隆行 (シダーズ)				濱田・大川	
	58. B Y E				63 16 8-6	
	59. B Y E			濱田・大川		
	60. 加藤 優明 (荏原SSC) 野部 順一 (鶴沼グリーン)			61 60		
	61. 東海林 吉充 (池上通信機) 原 邦和 (池上通信機)				濱田・大川	
	62. 阿部 議夫 (FCT) 村田 泰規 (FCT)			63 61		
	63. B Y E			東海林・原		
(2)	64. 中嶋 理樹 (日本精工) 三宅 寛和 (シダーズ)			63 57 8-6		
				東海林・原		
				WO		

- シード順位
1. 佐藤・上原(神奈中ITS)
 2. 中嶋・三宅(日本精工・シダーズ)
 - 3-4. 鬼原・榎葉(KAS)
 - 3-4. 菅野・國次(OAS)
 - 5-8. 名越・与那嶺(ウィンザー・荏原SSC)
 - 5-8. 中野・川崎(ケニカスポーツ)
 - 5-8. 山澤・河田(オイレス・遠藤パブ)
 - 5-8. 川角・内海(薬師寺TC・FCT)

第34回藤沢市テニス選手権大会(2012年)

男子35歳以上シングルス

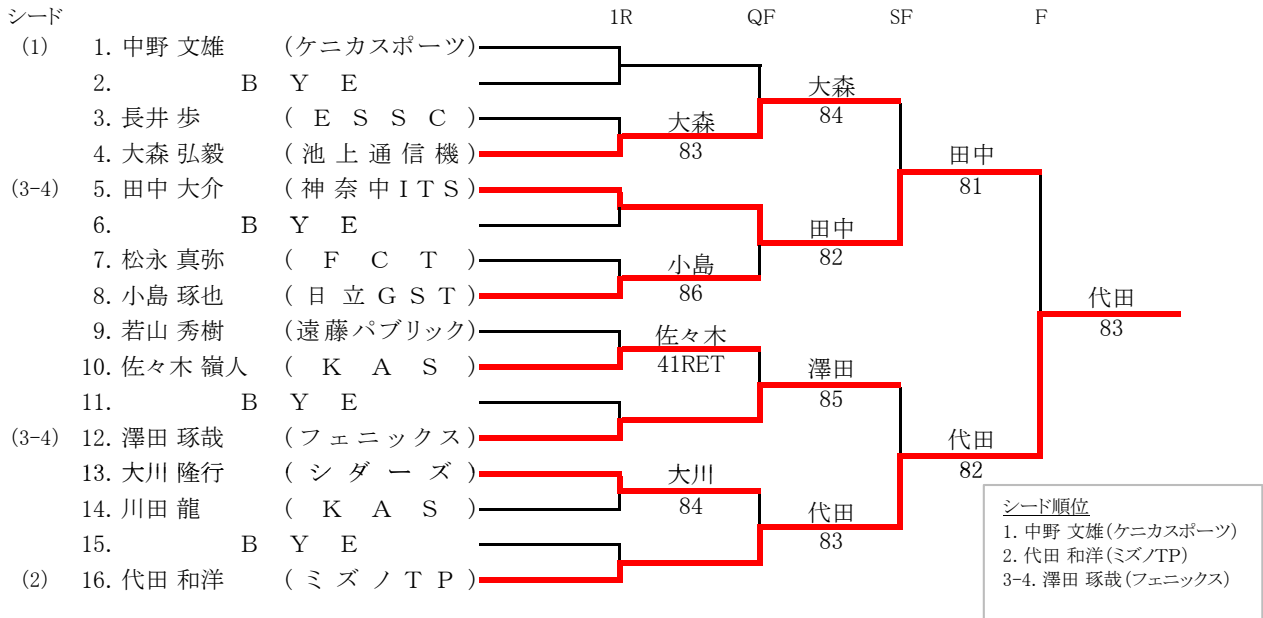

男子35歳以上ダブルス

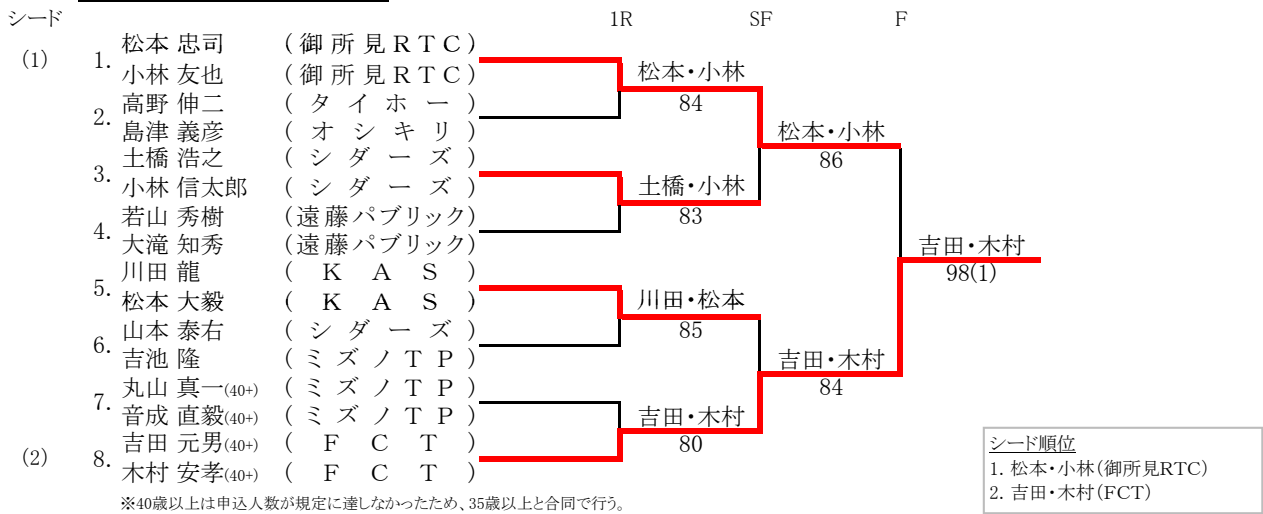

男子40歳以上シングルス

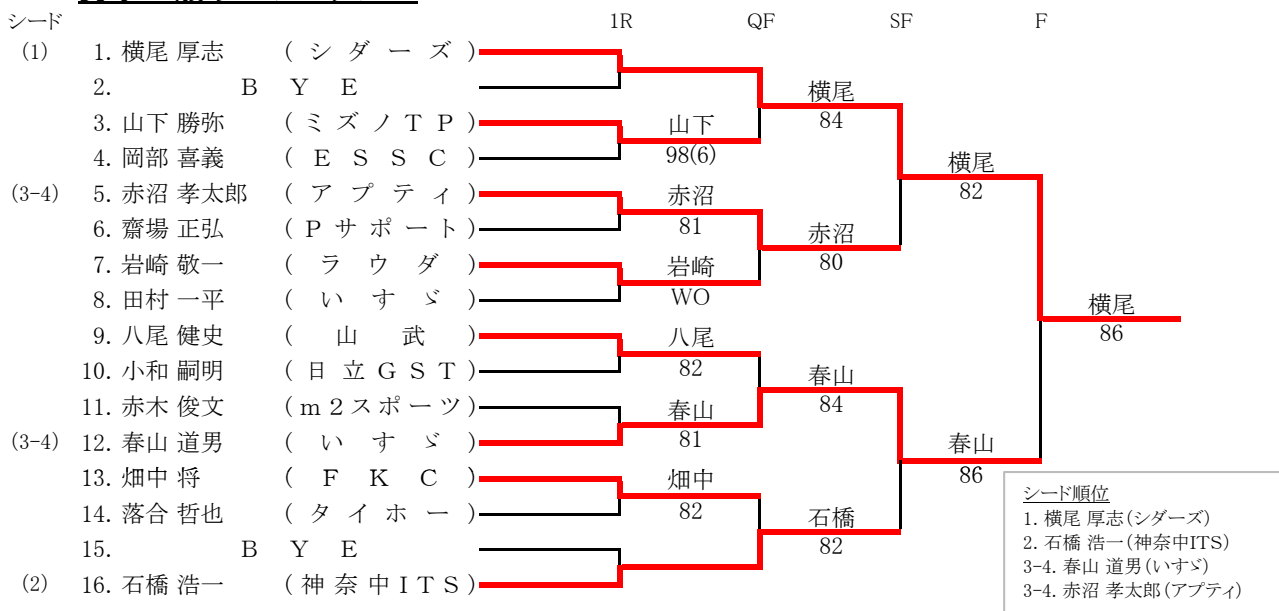

第34回藤沢市テニス選手権大会(2012年)

男子45歳以上シングルス

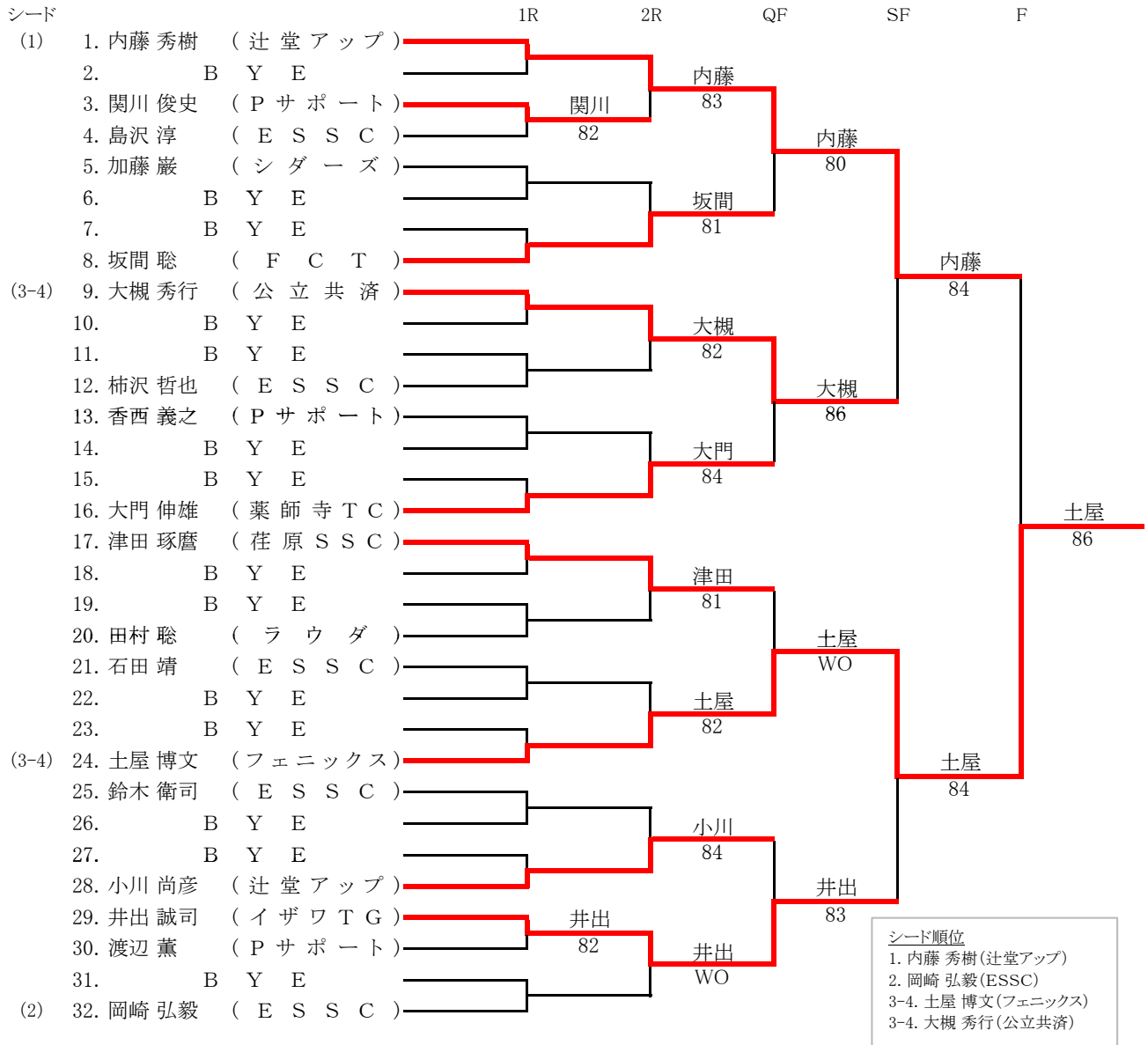

男子45歳以上ダブルス

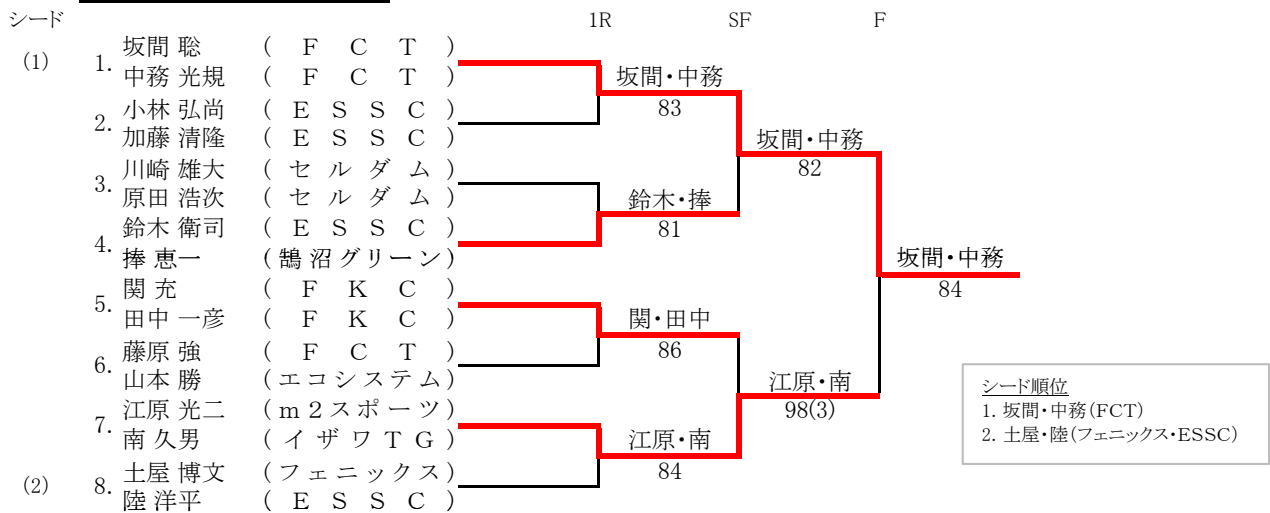

第34回藤沢市テニス選手権大会(2012年)

男子50歳以上シングルス

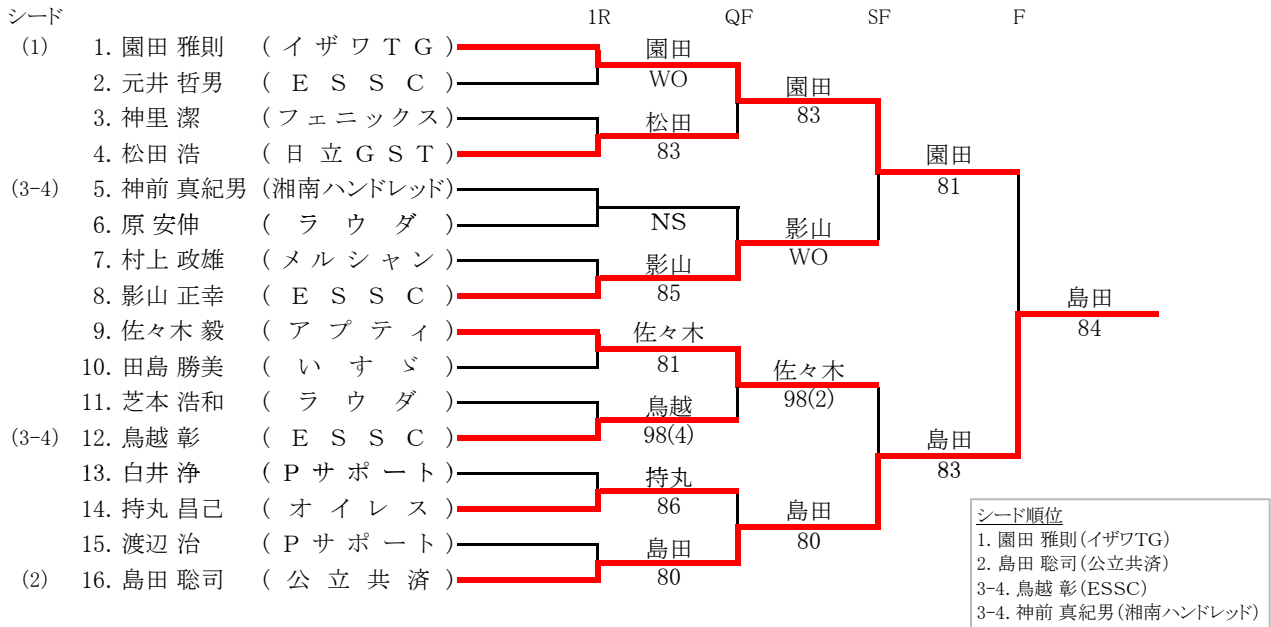

男子50歳以上ダブルス

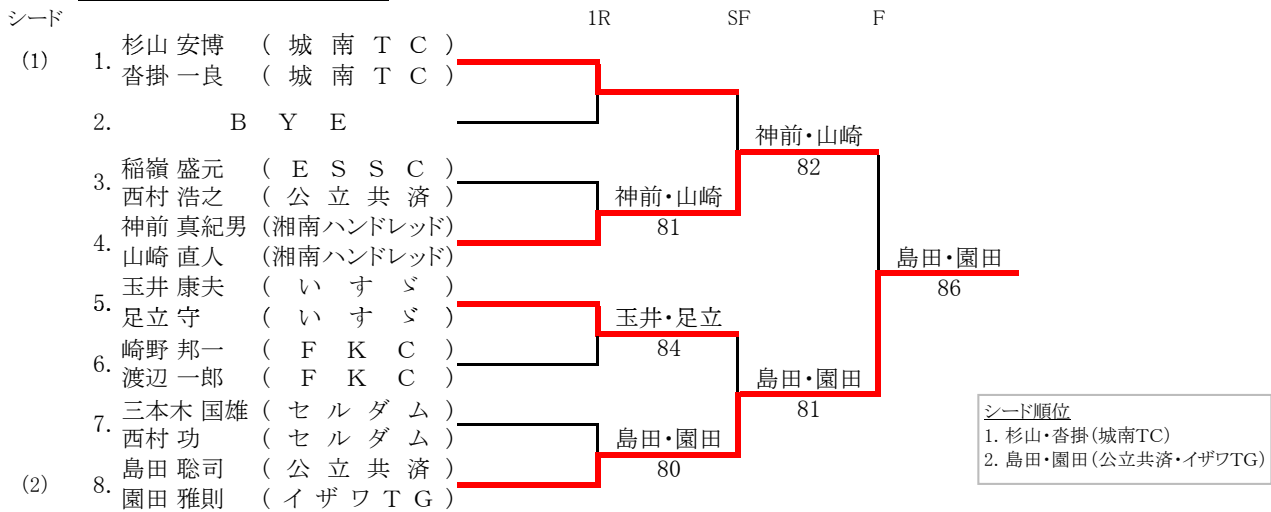

第34回藤沢市テニス選手権大会(2012年)

男子55歳以上シングルス

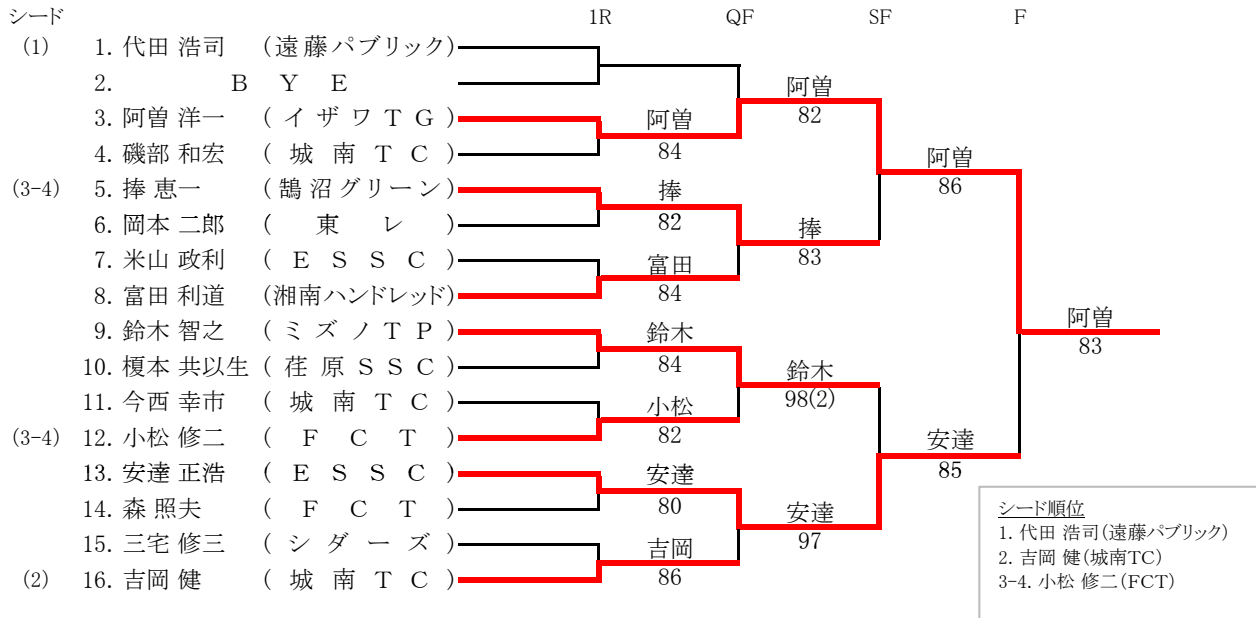

男子55歳以上ダブルス

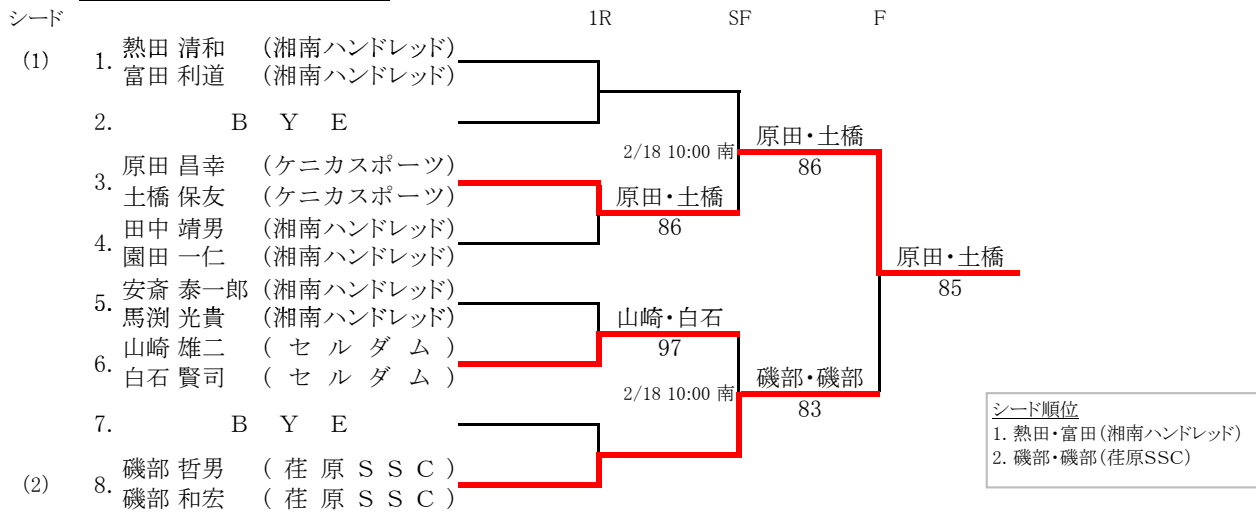

第34回藤沢市テニス選手権大会(2012年)

男子60歳以上シングルス

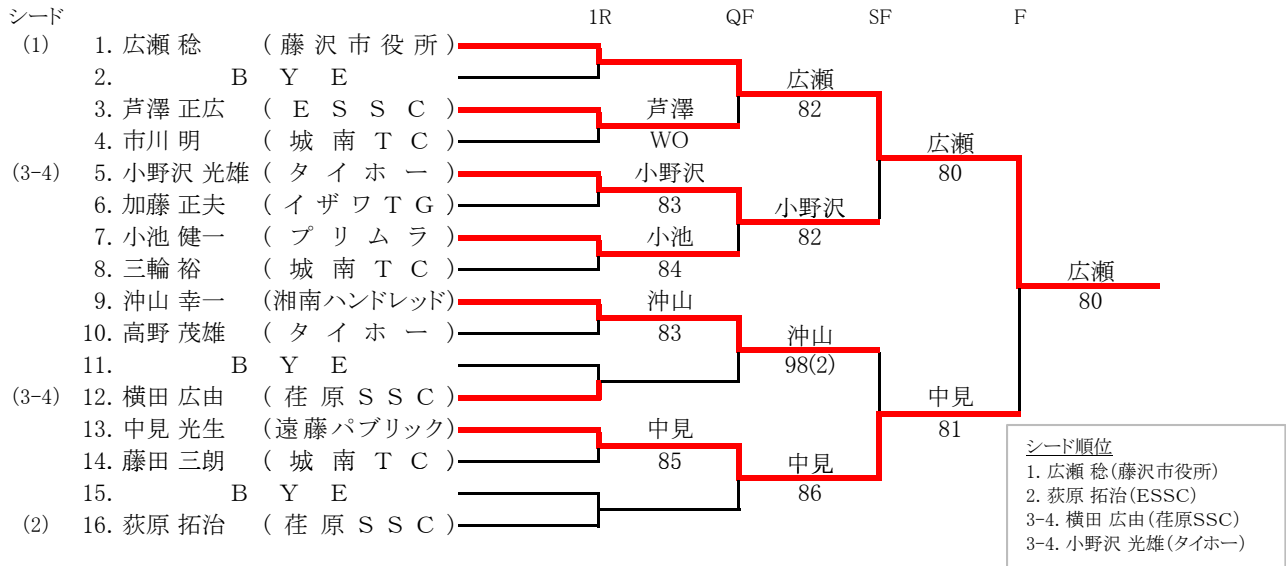

男子60歳以上ダブルス

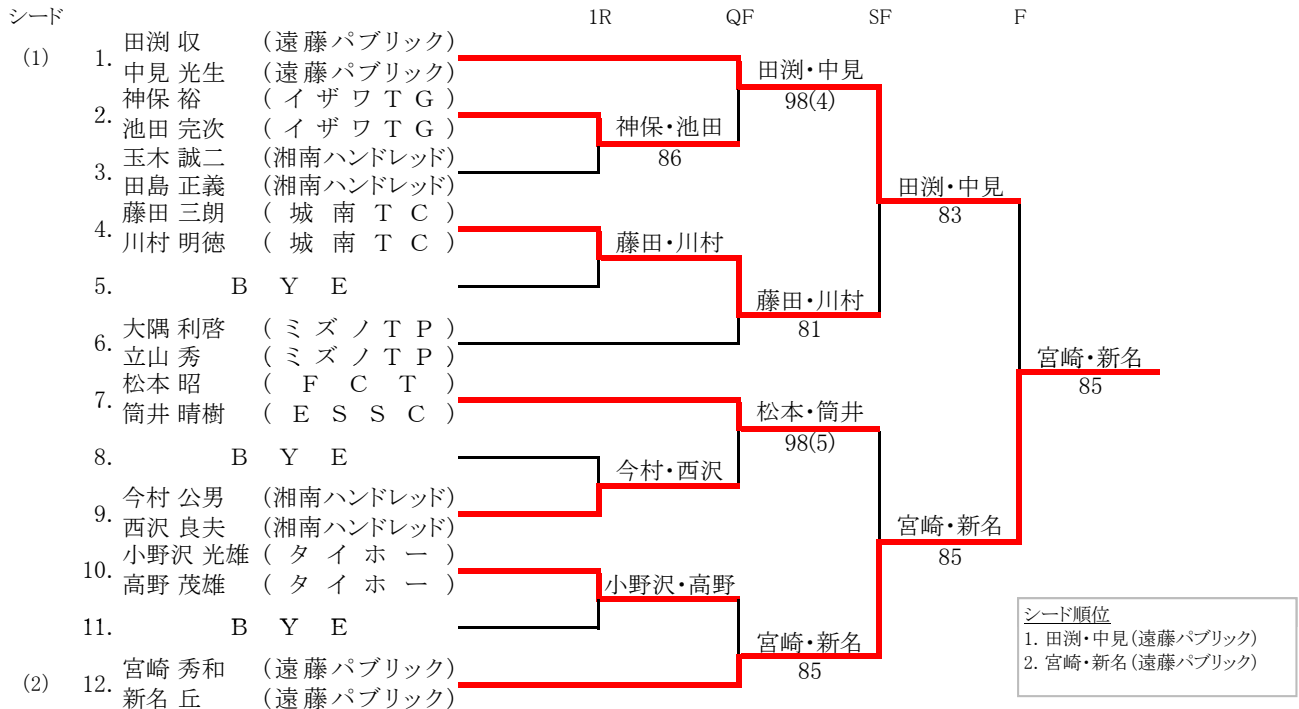

男子65歳以上シングルス

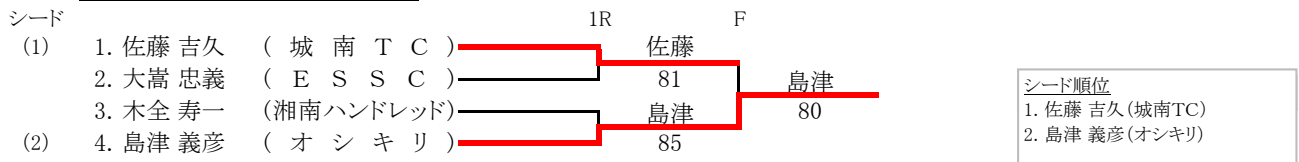

男子65歳以上ダブルス

2/11 9:15 八部ハード

	1	2	3	勝-敗	順位
1	目加田 康雄 (湘南ハンドレッド) 木全 寿一 (湘南ハンドレッド)	79	82	1-1	2
2	小川 正澄 (フェニックス) 磯田 憲佑 (フェニックス)	97	81	2-0	1
3	木下 朝允(70+) (イザワTG) 川井 良次(70+) (イザワTG)	28	18	0-2	3

※65歳以上と70歳以上は申込人数が規定に達しなかったため、合同で行う。

第34回藤沢市テニス選手権大会(2012年)

女子一般シングルス

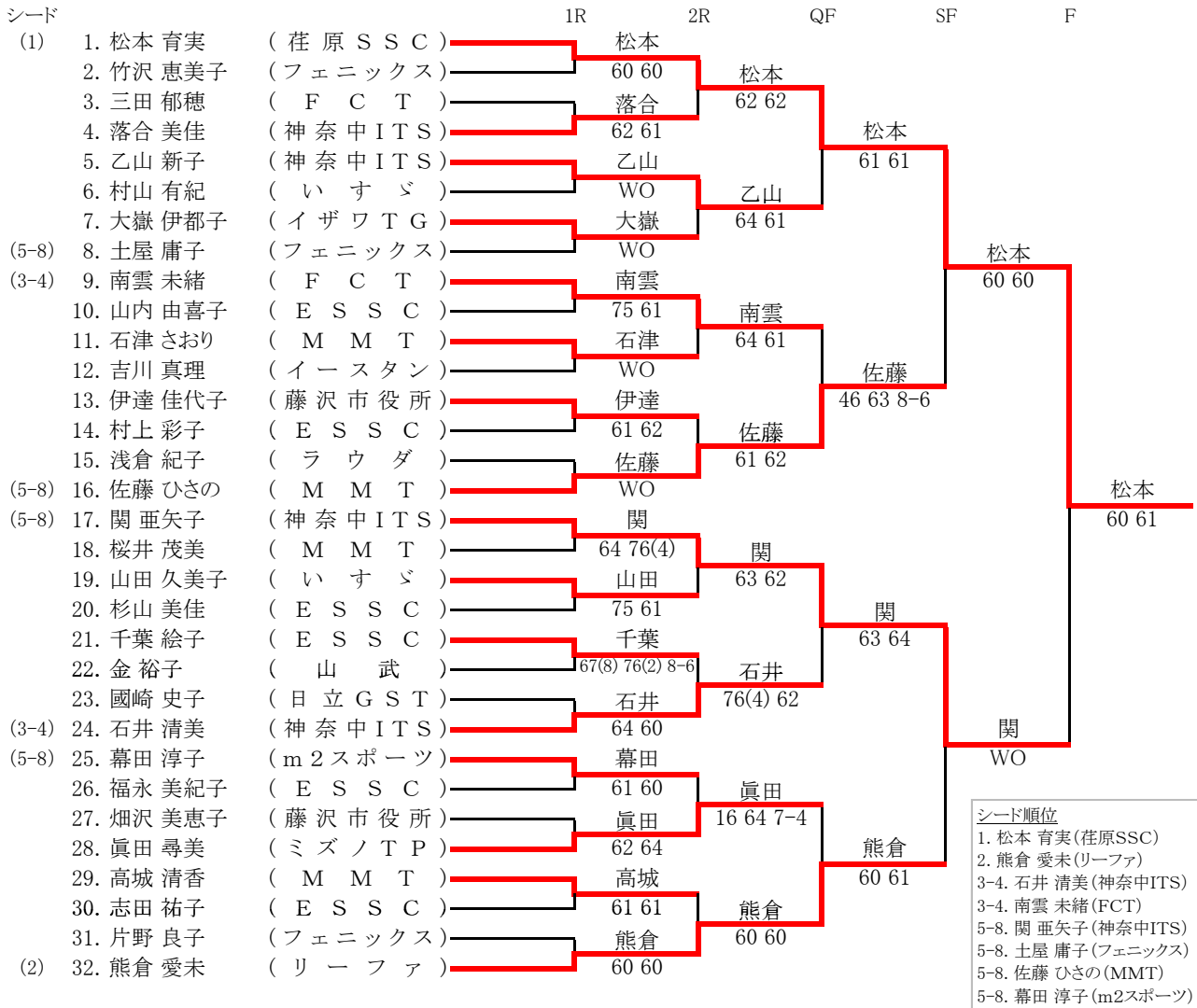

女子40歳以上シングルス

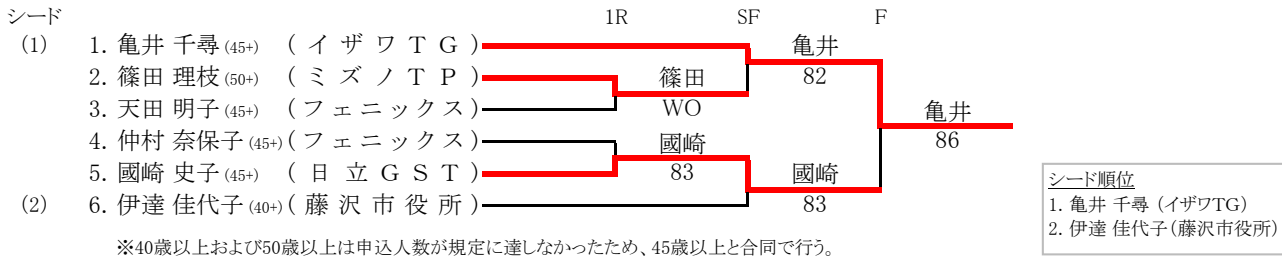

女子40歳以上ダブルス

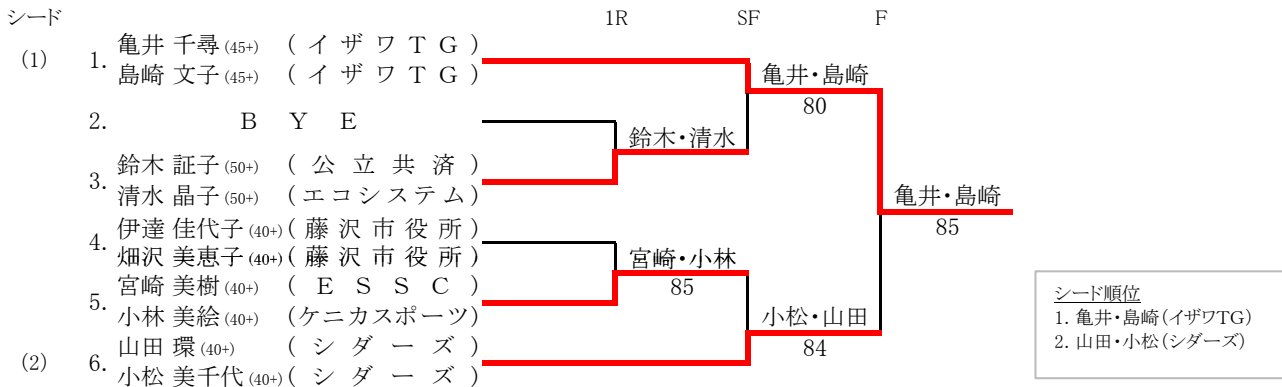

第34回藤沢市テニス選手権大会(2012年)

女子一般ダブルス

シード		1R	2R	QF	SF	F
(1)	1. 前田 美代 (イザワTG) 見供 里美 (イザワTG)			前田・見供 26 64 7-5		
	2. 横井 朱美 (MMT) 松本 悦子 (ESSC)		落合・石井 61 61			
	3. 落合 美佳 (神奈中ITS) 石井 清美 (神奈中ITS)				前田・見供 62 64	
	4. 秋津 淑美 (藤沢市役所) 畑沢 美恵子 (藤沢市役所)		秋津・畑沢 61 61			
	5. 村上 彩子 (ESSC) 藤川 有佳里 (神奈中ITS)			宮崎・小林 63 62		
(5-8)	6. 宮崎 美樹 (ESSC) 小林 美絵 (ケニカスポーツ)					佐藤・久保田 75 61
(3-4)	7. 佐藤 由香里 (城南TC) 久保田 亜希子 (城南TC)			佐藤・久保田 63 36 7-2		
	8. 石津 さおり (MMT) 山内 由喜子 (ESSC)		関・幕田 61 64			
	9. 関 潔美 (シダーズ) 幕田 淳子 (m2スポーツ)				佐藤・久保田 62 64	
	10. 赤窄 智代 (シダーズ) 浜田 香代子 (m2スポーツ)		伊達・小松原 75 64			
	11. 伊達 佳代子 (藤沢市役所) 小松原 典子 (藤沢市役所)			桜井・渡辺 62 60		
(5-8)	12. 桜井 茂美 (MMT) 渡辺 みゆき (MMT)					佐藤・久保田 WO
(5-8)	13. 高橋 美穂 (神奈中ITS) 須藤 久美子 (神奈中ITS)			高橋・須藤 64 64		
	14. 青木 亜希子 (高橋TS) 小村方 恭子 (高橋TS)		青木・小村方 62 62			
	15. 金 裕子 (山武) 佐藤 ひさの (MMT)				土屋・佐藤 62 26 7-5	
	16. 杉山 美佳 (ESSC) 高城 清香 (MMT)		横山・川俣 WO			
	17. 横山 亜季子 (FCT) 川俣 恵津子 (FCT)			土屋・佐藤 76(2) 46 7-2		
(3-4)	18. 土屋 庸子 (フェニックス) 佐藤 麻子 (ESSC)					高橋・小林 63 75
(5-8)	19. 浅倉 紀子 (ラウダ) 廣川 忍 (ラウダ)			浅倉・廣川 WO		
	20. 市田 優子 (いすゞ) 神酒 沙緒理 (いすゞ)		森・北島 64 46 7-4			
	21. 森 智子 (ミズノTP) 北島 智佳 (ケニカスポーツ)				高橋・小林 63 63	
	22. 大嶽 伊都子 (イザワTG) 伊東 京子 (イザワTG)		片野・竹沢 WO			
	23. 片野 良子 (フェニックス) 竹沢 恵美子 (フェニックス)			高橋・小林 60 60		
(2)	24. 高橋 典子 (イザワTG) 小林 博子 (ESSC)					

シード順位
 1. 前田・見供(イザワTG)
 2. 高橋・小林(イザワTG・ESSC)
 3-4. 土屋・佐藤(フェニックス・ESSC)
 3-4. 佐藤・久保田(城南TC)
 5-8. 桜井・渡辺(MMT)
 5-8. 浅倉・廣川(ラウダ)
 5-8. 高橋・須藤(神奈中ITS)
 5-8. 宮崎・小林(ESSC・ケニカスポーツ)