

オータムテニス藤沢 2015

—ダンロップトーナメント—

日程 : 平成27年9月12日(土)~10月4日(日)
会場 : 市営及び市内各クラブコート

主催:藤沢市テニス協会
協賛:(株)ダンロップスポーツマーケティング
ウィンザーラケットショップ藤沢店 他

大会役員

(順不同)

終身名誉会長	岩淵 元							
名誉会長	藤田 佳也							
会長	広瀬 稔							
副会長	齋藤 賢司	藤井 忠	青木 明彦					
特別顧問	内山 勝	野口 禎一						
顧問	石井 幸雄	浦中 潮	松嶋 正樹					
大会委員長	齋藤 賢司							
大会副委員長	小池 健一	平野 まり	指旗 博					
委員	荻原 聡	菊池 恵	木全 寿一	鈴木 和子	田中 一彦			
	千葉 智之	林 晋也	藤澤 直広	持丸 昌巳	八尾 健史			
	葉師寺 一彦	山田 哲治	山本 貴史	横井 信一	吉田 元男			
レフェリー	八尾 健史							
競技役員	調整中							

会場の案内

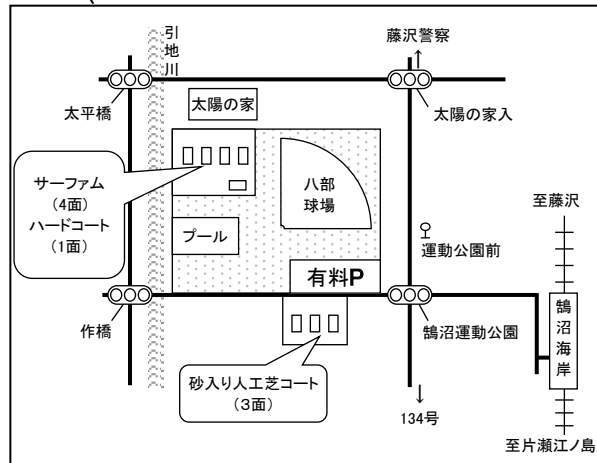
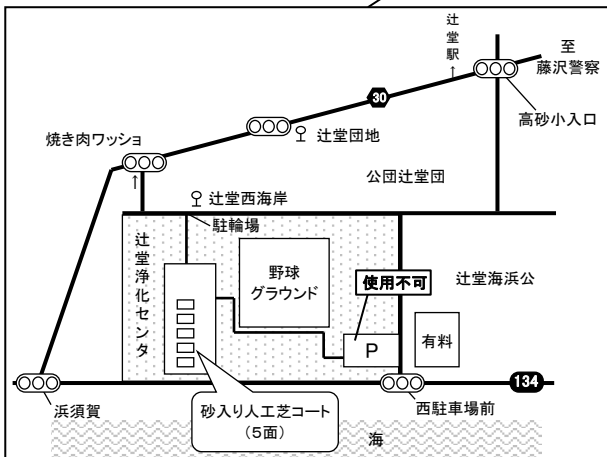
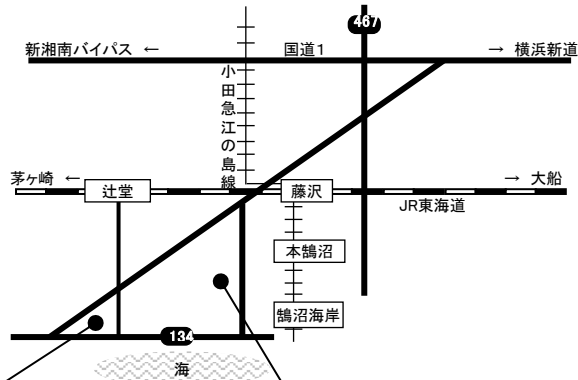

辻堂南部公園

名称	辻堂南部公園テニスコート (略称: 南部公園、南部、等)
所在地	藤沢市辻堂西海岸3丁目 (辻堂浄化センター上部)
コート	砂入り人工芝5面
サーフェス	
交通	バス 辻堂駅南口より: 辻堂西海岸行き 「辻堂西海岸」下車徒歩0分 バス 藤沢駅北口より: 辻堂団地行き 「辻堂団地」下車徒歩5分 無料駐車場は使用できません(2012年より) ※

八部公園

名称	八部公園テニスコート (略称: 八部公園、八部、等)
所在地	藤沢市鶴沼海岸6-12-1 (鶴沼運動公園内)
コート	サーファム4面、ハード1面(略称: ハード)
サーフェス	砂入り人工芝3面
交通	バス 藤沢駅北口より: 鶴沼車庫行き 運動公園前下車徒歩3分 電車 小田急江ノ島線 鶴沼海岸駅下車徒歩10分 駐車場あり(有料)

※ なるべく公共交通機関を利用ください。

車でお越しの方は隣の有料駐車場を利用ください。

夏場は有料駐車場が満車になることが多いため、ご注意ください。

注 意 事 項

1. 出場者は各種目とも日程表にて時間を確認し、定刻までにプレーのできる準備をして、本部へ出席を届け出てください。届け出のない場合は棄権とみなします。
2. 出席を届け出た後でも、試合コール時点で不在の場合は棄権とみなします。食事などで長時間コートを離れるときは、本部でよく時間を確かめてください。
3. 日程及び組み合わせ等の会場への電話によるお問い合わせには一切応じかねますので、ご了承ください。
4. 雨天時の試合の有無について、電話での問い合わせはできません。協会ホームページ(<http://www.fujisawa-tennis.com/>)の<雨天延期情報>を確認ください。延期情報がない場合は定刻までにコートに参集し、コートレフリーの指示を仰いでください。運営の都合上、開始時間及び日程等を変更することがあります。なお、雨天延期時の変更日程もホームページにて確認ください。
5. 雨天時の変更日程は、八部公園事務所およびテニス協会ホームページに於いて掲示致します。運営の都合上、日程等を若干変更することもあります。
テニス協会ホームページ：<http://www.fujisawa-tennis.com/>
6. 各試合は、原則としてセルフジャッジで行います。
・セルフジャッジについては3ページ下部を参照ください。
7. 試合前のウォーミングアップは、サービス4本までとします。
8. 予選／本戦の試合方式、進行順、順位

対 象	試 合 方 式	進 行 順
2人(組)リーグ	セミアド、3セットマッチ セットオール時、マッチタイブレーク(7ポイント)	
3人(組)リーグ	セミアド、8ゲームズプロセット (8-8時7ポイントタイブレーク)	①1:2 ②(1:2の敗者):3 ③(1:2の勝者):3
4人(組)リーグ	セミアド、1セットマッチ (6-6時7ポイントタイブレーク)	①1:2 ②3:4 ③1:3 ④2:4 ⑤1:4 ⑥2:3
本戦(一般)	セミアド、3セットマッチ セットオール時、マッチタイブレーク(7ポイント)	
本戦(年齢別)	セミアド、8ゲームズプロセット (8-8時7ポイントタイブレーク)	

- ・セミアドについては5ページ下部を参照ください。
- ・リーグ戦の試合方式、進行順は、レフェリーの判断により変更となる場合があります。
- ・棄権によりブロックが2名以下になった場合、他のブロックと統合することがあります。
- ・申込み数が少ない場合は、予選／本戦形式ではなく、総当りのリーグ戦とすることがあります。

リーグ戦の順位は以下の要素で決定します。

- (1) 勝率の高い者
- (2) 勝率が同じ場合、直接対決で勝った者
- (3) (1)、(2)で決まらない場合、取得ゲーム率(取得ゲーム数÷総ゲーム数)

予選リーグ終了後、ブロック1位の者は抽選により本戦の位置を決めます。
必ず抽選を行い、本戦の会場、日程や開始時間を確認してください。

9. 本大会では、本戦初回戦に欠員が生じた場合の補充として、ラッキールーザー(LL)をあてます。LLは予選出場者に限られ、予選リーグでの順位が高い方を優先とし、同順位の場合は抽選とします。LLの抽選は1R第1試合開始15分前に行います。雨天顺延などの日程変更により中止する場合があります(協会HPにて告知)。
10. 服装は、テニスウェアに限ります。
11. 試合球は、スリクソン(ダンロップ)です。
12. チェンジエンド時は給水、汗ふき程度で速やかにエンド交代してください。(目安:30秒程度)
13. ケイレンなどの理由によって試合を中断することは認めません。
14. その他については、JTAルールを適用します。
15. 勝者はすみやかに試合結果を本部まで報告し、ボールを返却後に次の試合の時間を確認してください。
16. 試合中の傷害・疾病・盗難について主催者は責任を負えませんが、各自十分ご注意ください。
17. 表彰については、参加者全員に参加賞及び優勝・準優勝・Best4と予選通過者に賞品を贈呈します。但し、Best4(32エントリー以上)、予選通過賞(16エントリー以上)とします。
18. 本大会は代理出場は認めません。

大会日程

(9/12~9/23)

種目	9/12(土)	9/13(日)	9/19(土)	9/23(水)
一般男子複			予選 辻堂南部 12:30 A~Eブロック	
一般女子複			予選 辻堂南部 9:15 A~Dブロック	
男子40歳以上単		予選 辻堂南部 9:15 A~Eブロック 13:30 Fブロック		
一般混合複	予選 辻堂南部 9:15 A~Eブロック 12:30 F,Gブロック	本戦 辻堂南部 1R <3> 12:30 No.3~8 SF <2> 14:30 No.1	(予備)	本戦 秩父宮記念体育館 F <1> 11:30 (注5)
混合100歳以上複	予選 八部(砂入り人工芝) 9:15 A~Cブロック 12:30 D~Fブロック	本戦 辻堂南部 1R <2> 12:30 No.3~6 SF <2> 14:00 No.1,8 F <1>	(予備)	

(注1) 表中の時間は集合時間(サインイン締切時間)です。遅刻した場合は失格となりますので、十分に余裕をみて参集ください。

(注2) 本戦で時刻の記載のないラウンドは、同じ日に前のラウンドに引き続き行います。

(注3) 天候により延期になった場合、上記日程がずれることがあります。ご了承ください。

(注5) 「テニスの日」のジュニアレッスンの後に開催します。コートサーフェスはラバーコートとなります。

セルフジャッジについて

- * サービス、ストローク等を受ける方が、相手によく聞こえるようにフォールト、レット、アウトのコールをする。
- * ポイント及びゲーム数のコールは、サービスサイドが相手によく聞こえるようにコールをする。
- * コールは瞬間的にすること。アウトかインか不明の場合はインと判定する。
- * フットフォールトは、自分で気をつけること。
- * 判定につきトラブルが生じた場合は、レフリーに申告すること。

セミアドバンテージ(セミアド)について

- * 各ゲームデュースになった場合、1度だけデュースを行います。
- * 2度目にデュースになった場合、次の1ポイントでゲームの勝敗を決めます。
- * サービス側はレシーバが指示するサイドでサーブをすること。(混合の種目を除く)
- * そのポイントでレシーバは一度指示したサイドを変更できません。
- * 混合の種目に関しては、男性サービスの場合は男性がリターン、女性サービスの場合は女性がリターンとなりレシーバがサイドを指示する事はできません。

大会日程

(9/26~10/4)

種目	9/26(土)	9/27(日)	10/3(土)	10/4(日)
一般男子複	本戦 八部(砂入り人工芝) 1R <1> 9:15 No.3,4	本戦 八部(ハード) SF <2> 9:15 F <1>	(予備)	(予備)
一般女子複	本戦 八部(砂入り人工芝) 1R <2> 9:15 No.1~4	本戦 辻堂南部 F <1> 9:15	(予備)	(予備)
男子40歳以上単	本戦 八部(砂入り人工芝) 1R <1> 11:00 No.3,4 QF <4> 11:00 No.9,12,13,16 12:00 No.1,8	本戦 辻堂南部 SF <2> 9:15 F <1>	(予備)	(予備)
男子50歳以上単	予選 辻堂南部 9:15 A~Eブロック 12:30 F~Hブロック	本戦 八部(ハード) 1R <3> 9:15 No.3~6,13,14 QF <4> 11:00 No.1,8,9,12,16	本戦 辻堂南部 SF <2> 9:15 F <1>	(予備)
男子40歳以上複		予選 辻堂南部 12:30 A,Bブロック	本戦 辻堂南部 F <1> 10:30	(予備)
男子50歳以上複		予選 八部(ハード) 12:30 A~Dブロック	本戦 辻堂南部 SF <2> 10:30 F <1>	(予備)
男子60歳以上複		予選 辻堂南部 12:30 A,Bブロック	本戦 辻堂南部 F <1> 10:30	(予備)
女子40歳以上複	予選 八部(砂入り人工芝) 13:00 A~Cブロック	本戦 辻堂南部 RR <3> 9:15	(予備)	(予備)

(注1) 表中の時間は集合時間(サインイン締切時間)です。遅刻した場合は失格となりますので、十分に余裕をみて参集ください。

(注2) 本戦で時刻の記載のないラウンドは、同じ日に前のラウンドに引き続き行います。

(注3) 天候により延期になった場合、上記日程がずれることがあります。ご了承ください。

(注4) RR: ラウンドロビン(総当り)・・・試合方式は予選の3人(組)リーグに準じる。

一般男子ダブルス本戦

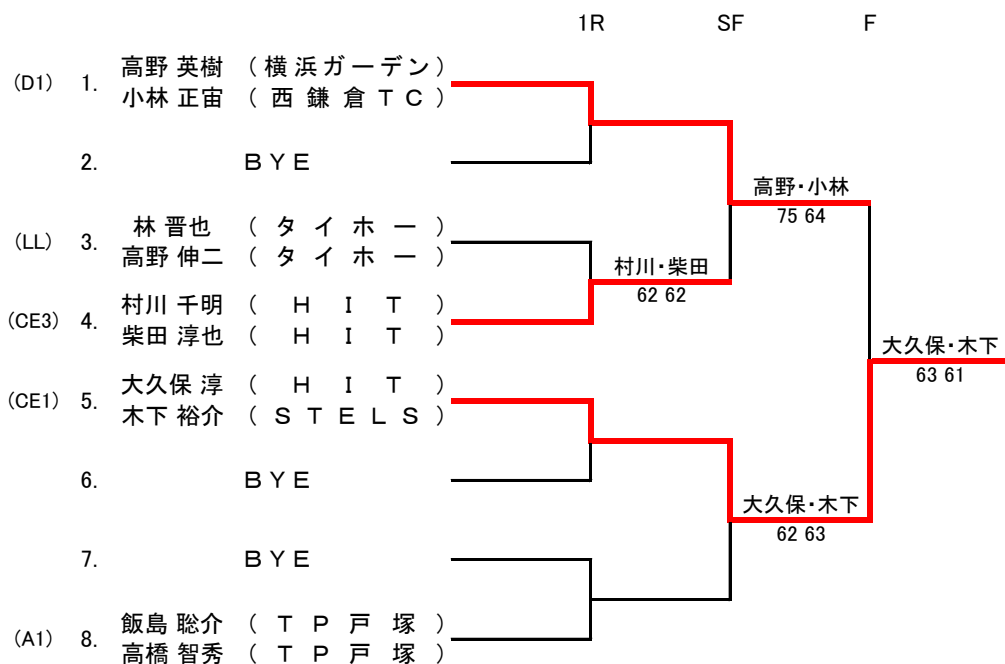

一般男子ダブルス予選

Aブロック		1	2	3	4	勝敗	順位
1	飯島 聡介・高橋 智秀 (TP戸塚)		64	64	62	3-0	1
2	安西 将貴・野口 智裕 (藤沢市役所・Roots)	46		26	64	1-2	3
3	高須賀 裕介・山本 徹 (薬師寺TC)	46	62		63	2-1	2
4	渡辺 敏・鷺山 英利 (西鎌倉TC)	26	46	36		0-3	4

Bブロック		1	2	3	4	勝敗	順位
1	山田 哲治・津村 拓朗 (いすゞ)		61	62	75	3-0	1
2	井上 研登・漆原 忠則 (Roots)	16		26	63	1-2	3
3	林 晋也・高野 伸二 (タイホー)	26	62		63	2-1	2
4	東海林 吉充・原 邦和 (MMT)	57	36	36		0-3	4

Cブロック		1	2	3	勝敗	順位
1	大久保 淳・木下 裕介 (HIT・STELS)					
2	松崎 順一・中島 徹 (イースタン)					
3	湯浅 徹郎・加藤 貴之 (MMT・サンブリッジ)					

Dブロック		1	2	3	勝敗	順位
1	高野 英樹・小林 正宙 (横浜ガーデン・西鎌倉TC)		81	85	2-1	1
2	保田 和泉・本多 翔一朗 (神奈中ITS)	18		83	1-1	2
3	岩野 晋一朗・山本 隆史 (イザワTG・日立ソリューションズ)	58	38		0-2	3

Eブロック		1	2	3	勝敗	順位
1	村川 千明・柴田 淳也 (HIT)					
2	根本 隆之・松井 博義 (西鎌倉TC)					
3	夫石 嗣也・高嶋 大輔 (MDIS)					

CEブロック		1	2	3	4	勝敗	順位
1	大久保 淳・木下 裕介 (HIT・STELS)		60	26	62	2-1	2
2	松崎 順一・中島 徹 (イースタン)	06		46	76(2)	1-2	3
3	村川 千明・柴田 淳也 (HIT)	62	64		61	3-0	1
4	根本 隆之・松井 博義 (西鎌倉TC)	26	67	16		0-3	4

※C、Eブロック合同の為、2位まで本戦INとする。

一般女子ダブルス本戦

1R F



一般女子ダブルス予選

Aブロック	1	2	3	4	勝敗	順位
1 渡辺 みゆき・桜井 茂美 (MMT・湘南ハンド)		63	61	60	3-0	1
2 渡邊 美貴子・小村方 恭子 (イースタン・高橋TS)	36		60	62	2-1	2
3 大野 千重・深谷 恵美 (ESSC)	16	06		46	0-3	4
4 阿部 千鶴・金 裕子 (いすゞ・SKY)	06	26	64		1-2	3

Bブロック	1	2	3	4	勝敗	順位
1 大神 浩子・宮崎 美樹 (ESSC)		76(5)	36	67	1-2	3
2 秋津 淑美・畑澤 美恵子 (藤沢市役所)	67		76(8)	06	1-2	4
3 富田 美奈子・丸下 菜穂子 (TCやよい台・MTP藤沢)	63	67		26	1-2	2
4 前田 美代・市川 タ子 (イザワTG・HSTC)	76(2)	60	62		3-0	1

Cブロック	1	2	3	4	勝敗	順位
1 山田 恵美・新井 亜希子 (三菱電機)		61	16	26	1-2	3
2 高城 清香・石津 さおり (MMT)	16		06	06	0-3	4
3 鈴木 由香・泉田 千津子 (STELS・ESSC)	61	60		36	2-1	2
4 南雲 未緒・佐藤 温子 (FCT・荏原SSC)	62	60	63		3-0	1

Dブロック	1	2	3	4	勝敗	順位
1 眞田 尋美・酒井 菜津子 (MTP藤沢)		64	63	63	3-0	1
2 佐藤 ひさの・宮内 恵子 (SKY・ESSC)	46		67	16	0-3	4
3 大久保 麻子・井東 陽子 (HIT・湘南ハンド)	36	76(4)		57	1-2	3
4 岡井 佳子・左海 友美 (武田薬品)	36	61	75		2-1	2

男子40歳以上シングルス本戦

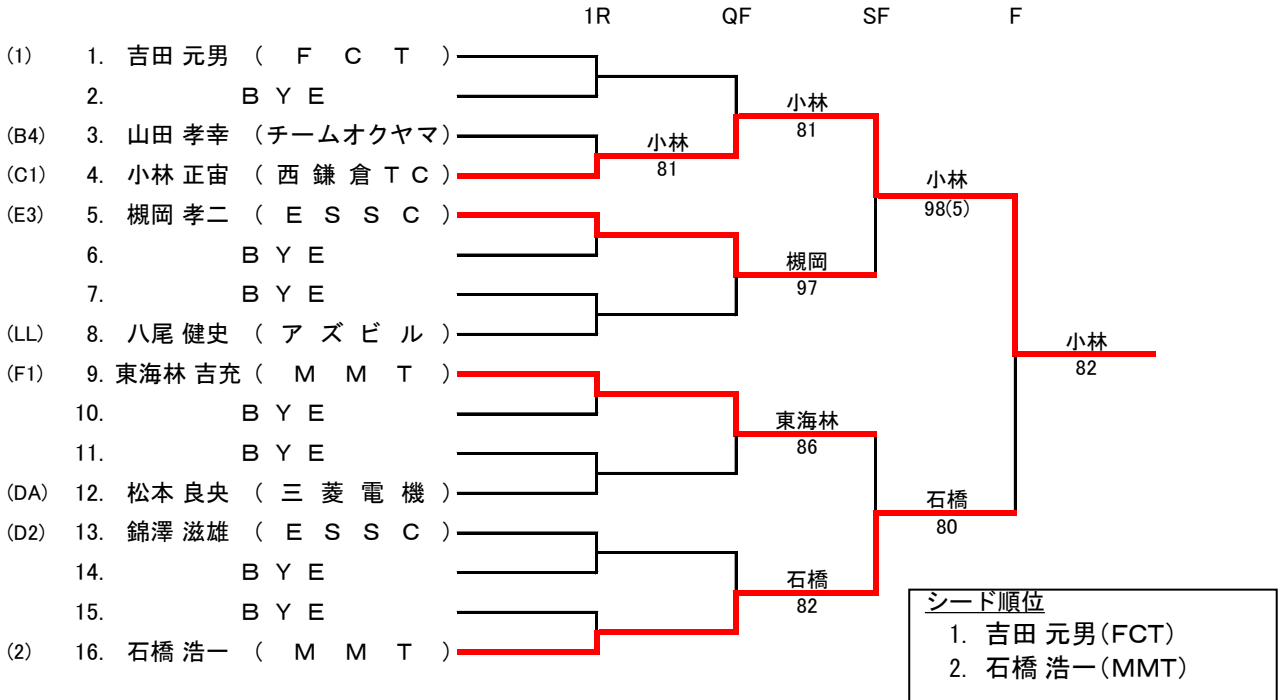

男子40歳以上シングルス予選

Aブロック		1	2	3	4	勝敗	順位
1	春山 道男 (TPU塚)		76(4)	61	64	3-0	1
2	新井 敦 (セルダム)	67		60	61	2-1	2
3	松井 博義 (西鎌倉TC)	16	06		26	0-3	4
4	中村 洋也 (遠藤TC)	46	16	62		1-2	3

Bブロック		1	2	3	4	勝敗	順位
1	金子 憲史 (ラハイナ)		75	61	26	2-1	2
2	前沢 和広 (セルダム)	57		61	26	1-2	3
3	寺本 和彦 (HIT)	16	16		06	0-3	4
4	山田 孝幸 (チームオクヤマ)	62	62	60		3-0	1

Cブロック		1	2	3	4	勝敗	順位
1	小林 正宙 (西鎌倉TC)		-	81	97	2-0	1
2	上野 雅弘 (NTT SOFT)	-		-	-	-	-
3	原 邦和 (MMT)	18	-		58	0-2	3
4	佐藤 博義 (STELS)	79	-	85		1-1	2

Dブロック		1	2	3	4	勝敗	順位
1	沖川 平 (ラック港南台)		-	-	-	-	-
2	錦澤 滋雄 (ESSC)	-		82	86	2-0	1
3	棚橋 伸介 (三菱電機)	-	28		18	0-2	3
4	八尾 健史 (アズビル)	-	68	81		1-1	2

Eブロック		1	2	3	4	勝敗	順位
1	中田 義之 (SHOW TP)		63	06	61	2-1	2
2	山下 勝弥 (MTP藤沢)	36		26	62	1-2	3
3	槻岡 孝二 (ESSC)	60	62		63	3-0	1
4	今西 幸市 (藤沢城南TC)	16	26	36		0-3	4

Fブロック		1	2	3	4	勝敗	順位
1	東海林 吉充 (MMT)		62	61	61	3-0	1
2	松川 剛久 (ESSC)	26		63	36	1-2	3
3	鷺山 英利 (西鎌倉TC)	16	36		36	0-3	4
4	大垣 和博 (三菱電機)	16	63	63		2-1	2

男子50歳以上シングルス本戦

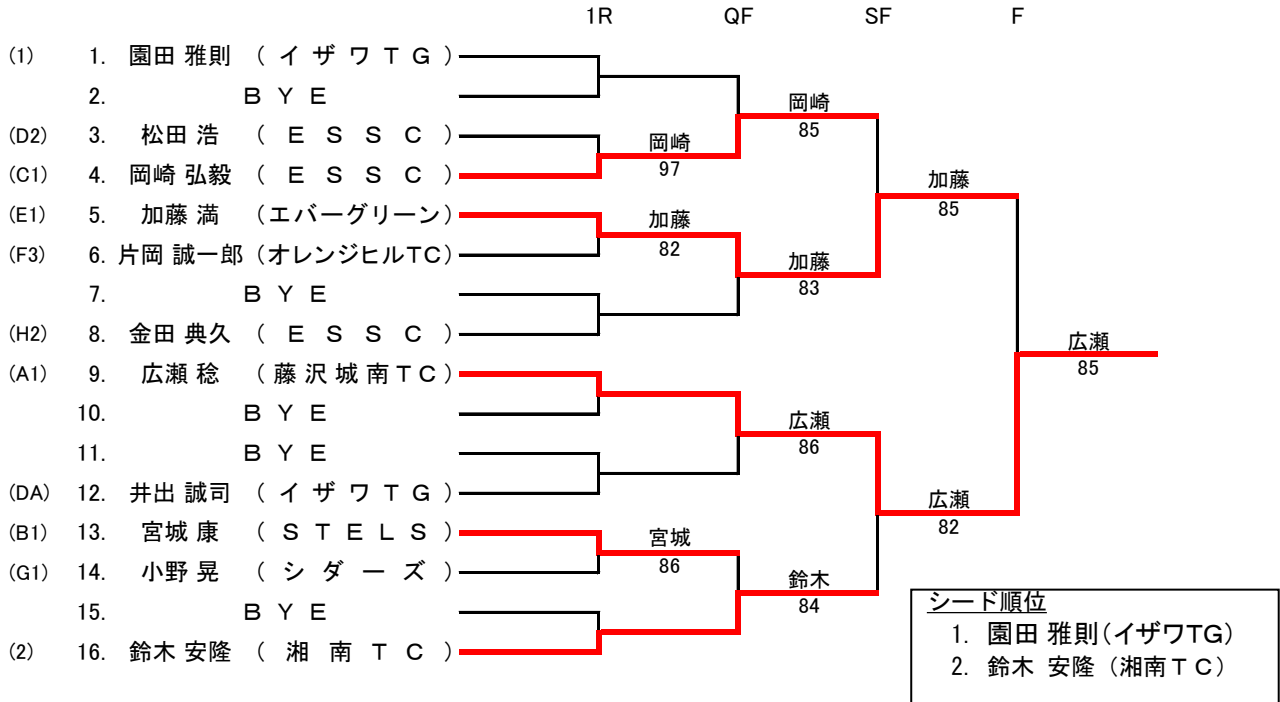

男子50歳以上シングルス予選

Aブロック		1	2	3	4	勝敗	順位
1	広瀬 稔 (藤沢城南TC)	/	60	61	61	3-0	1
2	河津 光浩 (MDIS)	06	/	06	16	0-3	4
3	横田 広由 (荏原SSC)	16	60	/	63	2-1	2
4	藤原 強 (SKTC)	16	61	36	/	1-2	3

Bブロック		1	2	3	4	勝敗	順位
1	宮城 康 (STELS)	/	82	81	—	2-0	1
2	中村 雅彦 (三井住友銀行)	28	/	82	—	1-1	2
3	小林 弘尚 (ESSC)	18	28	/	—	0-2	3
4	高野 茂雄 (辻堂UPTC)	—	—	—	/	—	—

Cブロック		1	2	3	4	勝敗	順位
1	岡崎 弘毅 (ESSC)	/	61	63	62	3-0	1
2	指旗 博 (藤沢市役所)	16	/		57	0-3	4
3	品川 和彦 (FCT)	36	62	/	76(3)	2-1	2
4	上田 巖 (JX日鉱日石エネルギー)	26	75	67	/	1-2	3

Dブロック		1	2	3	4	勝敗	順位
1	佐々木 毅 (アプティ)	/	16	64	63	2-1	2
2	松田 浩 (ESSC)	61	/	63	61	3-0	1
3	笠間 信一郎 (湘南TC)	46	36	/	63	1-2	3
4	関川 俊史 (STELS)	36	16	36	/	0-3	4

Eブロック		1	2	3	4	勝敗	順位
1	加藤 満 (エバーグリーン)	/	61	60	60	3-0	1
2	小西 浩昭 (ESSC)	16	/	63	63	2-1	2
3	能登 直彦 (STELS)	06	36	/	26	0-3	4
4	島津 義彦 (オシキリ)	06	36	62	/	1-2	3

Fブロック		1	2	3	4	勝敗	順位
1	安達 隆夫 (JX日鉱日石エネルギー)	/	63	06	61	2-1	2
2	加藤 正夫 (イザワTG)	36	/	06	06	0-3	4
3	片岡 誠一郎 (オレンジヒルTC)	60	60	/	64	3-0	1
4	小林 亨 (ESSC)	16	60	46	/	1-2	3

Gブロック		1	2	3	4	勝敗	順位
1	小野 晃 (シダーズ)	/	75	62	62	3-0	1
2	白井 浄 (イザワTG)	57	/	26	67	0-3	4
3	坂間 聡 (FCT)	26	62	/	61	2-1	2
4	吉岡 健 (藤沢城南TC)	26	76(2)	16	/	1-2	3

Hブロック		1	2	3	4	勝敗	順位
1	鳥越 彰 (湘南TC)	/	—	—	—	—	—
2	金田 典久 (ESSC)	—	/	82	80	2-0	1
3	三輪 裕 (藤沢城南TC)	—	28	/	83	1-2	2
4	大下 哲也 (サンブリッジ)	—	08	38	/	0-2	3

男子40歳以上ダブルス本戦

F

- (A1) 1. 岡崎 弘毅 (E S S C)
船倉 英俊 (三 菱 電 機)
- (B1) 2. 沖川 平 (ラック港南台)
武石 隆雄 (T P 戸 塚)
- 10/3 10:30 沖川・武石
南部 WO

男子40歳以上ダブルス予選

Aブロック		1	2	3	4	勝敗	順位
1	岡崎 弘毅・船倉 英俊 (ESSC・三菱電機)		64	60	64	3-0	1
2	曾宮 崇広・丸下 博宣 (MTP藤沢)	46		60	75	2-1	2
3	千葉 順之・寺本 和彦 (HIT)	06	06		06	0-3	4
4	岡部 定勝・中村 雅彦 (エバーグリーン・三井住友銀行)	46	57	60		1-2	3

Bブロック		1	2	3	4	勝敗	順位
1	沖川 平・武石 隆雄 (ラック港南台・TP戸塚)		61	61	61	3-0	1
2	中村 洋也・丹野 洋一 (遠藤TC)	16		46	62	1-2	3
3	中山 伸二・鈴木 康浩 (セルダム)	16	64		64	2-1	2
4	有川 義也・長山 馨 (MDIS)	16	26	46		0-3	4

男子50歳以上ダブルス本戦

1R F

- (C1) 1. 笠間 信一郎 (湘 南 T C)
鈴木 安隆 (湘 南 T C)
- (A2) 2. 宮城 康 (S T E L S)
坂間 聡 (F C T)
- (B3) 3. 関川 俊史 (S T E L S)
白井 浄 (S T E L S)
- (D2) 4. 杉山 安博 (藤 沢 城 南 T C)
沓掛 一良 (藤 沢 城 南 T C)
- 笠間・鈴木
98(9)
- 笠間・鈴木
84
- 杉山・沓掛
98(2)

男子50歳以上ダブルス予選

Aブロック		1	2	3	4	勝敗	順位
1	江原 光二・田中 修 (m2スポーツ・遠藤TC)		62	62	46	2-1	2
2	高野 茂雄・山本 和仁 (辻堂UPTC)	26		36	16	0-3	4
3	板倉 健・西村 功 (セルダム)	26	63		36	1-2	3
4	宮城 康・坂間 聡 (STELS・FCT)	64	61	63		3-0	1

Bブロック		1	2	3	4	勝敗	順位
1	吉岡 健・三橋 聡 (藤沢城南TC・鎌倉フレディー)		46	61	26	1-2	3
2	小林 弘尚・八重田 泰嗣 (ESSC)	64		61	16	2-1	2
3	川村 武・高田 明 (鎌倉ローン)	16	16		06	0-3	4
4	関川 俊史・白井 浄 (STELS)	62	61	60		3-0	1

Cブロック		1	2	3	4	勝敗	順位
1	笠間 信一郎・鈴木 安隆 (湘南TC)		83	80	—	2-0	1
2	大館 貞好・丸林 徹 (STELS・フェニックス)	38		84	—	1-1	2
3	高橋 寛・松本 歩 (荏原SSC・神奈中ITS)	08	48		—	0-2	3
4	渡邊 真三・指旗 博 (藤沢市役所)	—	—	—		—	—

Dブロック		1	2	3	勝敗	順位
1	上田 巖・安達 隆夫 (JX日鉱日石エネルギー)		18	82	1-1	2
2	杉山 安博・沓掛 一良 (藤沢城南TC)	81		83	2-0	1
3	加来 洋三・齋藤 勝美 (TCやよい台・ヒート)	28	38		0-2	3

男子60歳以上ダブルス本戦

F

- (A1) 1. 広瀬 稔 (藤沢城南TC)
藤井 忠 (藤沢城南TC) 10/3 10:30 広瀬・藤井
- (B3) 2. 島津 義彦 (オシキリ)
村岡 裕喜 (ムカイTA) 南部 82

男子60歳以上ダブルス予選

Aブロック		1	2	3	4	勝敗	順位
1	広瀬 稔・藤井 忠 (藤沢城南TC)	/	84	—	84	2-0	1
2	阿部 芳雄・品田 幹夫 (三菱電機)	48	/	—	58	0-2	3
3	山下 正文・神保 裕 (イザワTG)	—	—	/	—	—	—
4	佐藤 均・阪口 京二 (寒川ローン)	48	85	—	/	1-1	2

Bブロック		1	2	3	勝敗	順位
1	荻原 拓治・鎌田 富次 (イザワTG)	/	84	18	1-1	2
2	山崎 哲二・市川 明 (遠藤TC・藤沢城南TC)	48	/	58	0-2	3
3	島津 義彦・村岡 裕喜 (オシキリ・ムカイTA)	81	85	/	2-0	1

女子40歳以上ダブルス本戦

決勝リーグ		1	2	3	勝敗	順位
1	亀井 千尋・野崎 映子 (イザワTG・湘南平TC)	/	58	82	1-1	2
2	足立 恵里奈・大森 智美 (湘南ハンド・MMT)	85	/	81	2-0	1
3	渡辺 恵美子・小林 千秋 (イザワTG・ラウダ)	28	18	/	0-2	3

女子40歳以上ダブルス予選

Aブロック		1	2	3	勝敗	順位
1	足立 恵里奈・大森 智美 (湘南ハンド・MMT)	/	82	98(3)	2-0	1
2	加藤 理美子・大谷 典子 (FCT)	28	/	28	0-2	3
3	会津 千波・新井 和美 (湘南ファミリー)	89	82	/	1-1	2

Bブロック		1	2	3	勝敗	順位
1	稲川 美雪・佐藤 真帆 (m2スポーツ)	/	85	38	1-1	2
2	菅宮 麻衣子・石合 志江 (MTP藤沢)	58	/	68	0-2	3
3	渡辺 恵美子・小林 千秋 (イザワTG・ラウダ)	83	86	/	2-0	1

Cブロック		1	2	3	勝敗	順位
1	杉本 はるひ・安原 陽子 (湘南ハンド)	/	38	68	0-2	3
2	亀井 千尋・野崎 映子 (イザワTG・湘南平TC)	83	/	86	2-0	1
3	池田 寿佳子・東條 宏枝 (GODAI・エバーグリーン)	86	68	/	1-1	2

一般混合ダブルス本戦

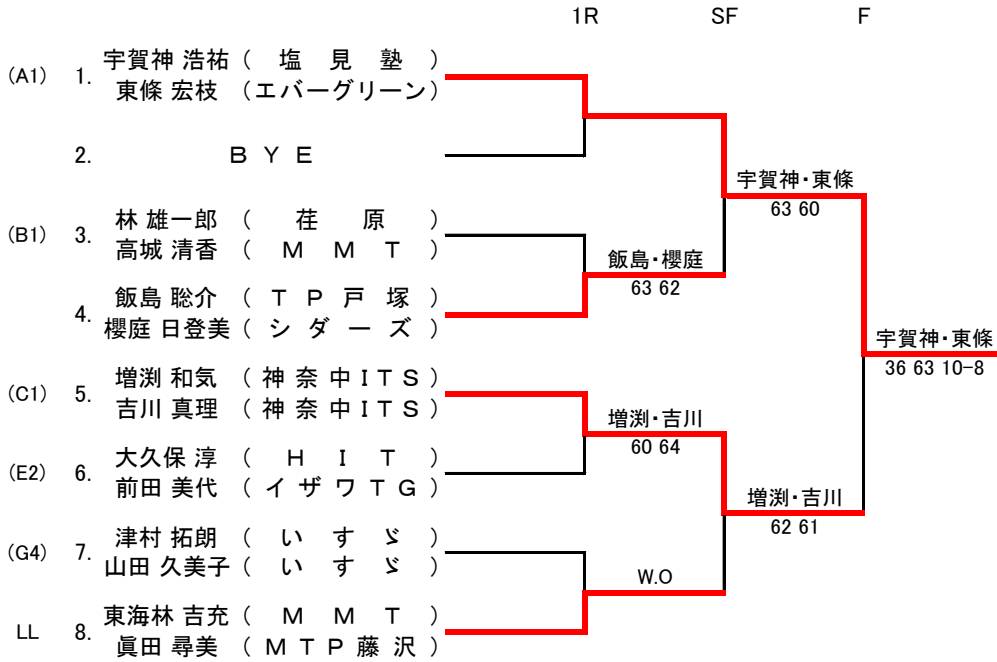

一般混合ダブルス予選

Aブロック		1	2	3	4	勝敗	順位
1	宇賀神 浩祐・東條 宏枝 (塩見塾・エバークリーン)		—	84	82	2-0	1
2	濱竹 耕司・近藤 麻衣子 (HIT)	—		—	—	—	—
3	藤崎 哲弘・藤崎 由記 (神奈川県庁・東レ)	48	—		58	0-2	3
4	高野 直人・高野 悦子 (ESSC)	28	—	85		1-1	2

Bブロック		1	2	3	4	勝敗	順位
1	林 雄一郎・高城 清香 (荏原・MMT)		61	63	64	3-0	1
2	井上 貴史・新井 亜希子 (三菱電機)	16		76(5)	46	1-2	3
3	鈴木 康浩・須藤 照子 (セルダム)	36	67		56	0-3	4
4	岡崎 弘毅・岡崎 直美 (ESSC・サンブリッジ)	46	64	65		2-1	2

Cブロック		1	2	3	4	勝敗	順位
1	増淵 和気・吉川 真理 (神奈中ITS)		60	61	60	3-0	1
2	湯浅 徹郎・横山 亜季子 (ブリヂストン・ひよこ)	06		60	61	2-1	2
3	草川 太郎・富田 浩世 (セルダム)	16	06		61	1-2	3
4	漆原 忠則・長尾 由貴 (Roots)	06	16	16		0-3	4

Dブロック		1	2	3	4	勝敗	順位
1	榛葉 太郎・原田 咲 (KAS)		—	—	—	—	—
2	柳田 健太・須藤 久美子 (SKY)	—		82	83	2-0	1
3	原 邦和・宮島 裕子 (MMT・74R)	—	28		58	0-2	3
4	畠山 大輔・菊武 美宝 (ESSC)	—	38	85		1-1	2

Eブロック		1	2	3	4	勝敗	順位
1	外村 貴朗・池端 智子 (リエゾンTC・ラハイナ)		46	36	26	0-3	4
2	大久保 淳・前田 美代 (HIT・イザワTG)	64		76(3)	61	3-0	1
3	太田 亮・布目 こと野 (MDIS・三菱電機)	63	67		64	2-1	2
4	松崎 順一・渡邊 美貴子 (イースタン)	62	16	46		1-2	3

Fブロック		1	2	3	4	勝敗	順位
1	飯島 聡介・櫻庭 日登美 (TP戸塚・シダーズ)		61	60	76(5)	3-0	1
2	山口 健太郎・松本 絵美 (セサミ大船・湘南インドア)	16		57	06	0-3	4
3	加来 洋二・富田 美奈子 (TCやよい台)	06	75		36	1-2	3
4	石津 知幸・佐藤 ひさの (MMT・SKY)	67	60	63		2-1	2

Gブロック		1	2	3	4	勝敗	順位
1	東海林 吉充・眞田 尋美 (MMT・MTP藤沢)		60	62	26	2-1	2
2	二見 尚之・石渡 眞澄 (テニスDio湘南)	06		26	16	0-3	4
3	日下部 庸人・日下部 牧 (ESSC)	26	62		36	1-2	3
4	津村 拓朗・山田 久美子 (いすゞ)	62	61	63		3-0	1

混合100歳以上ダブルス本戦

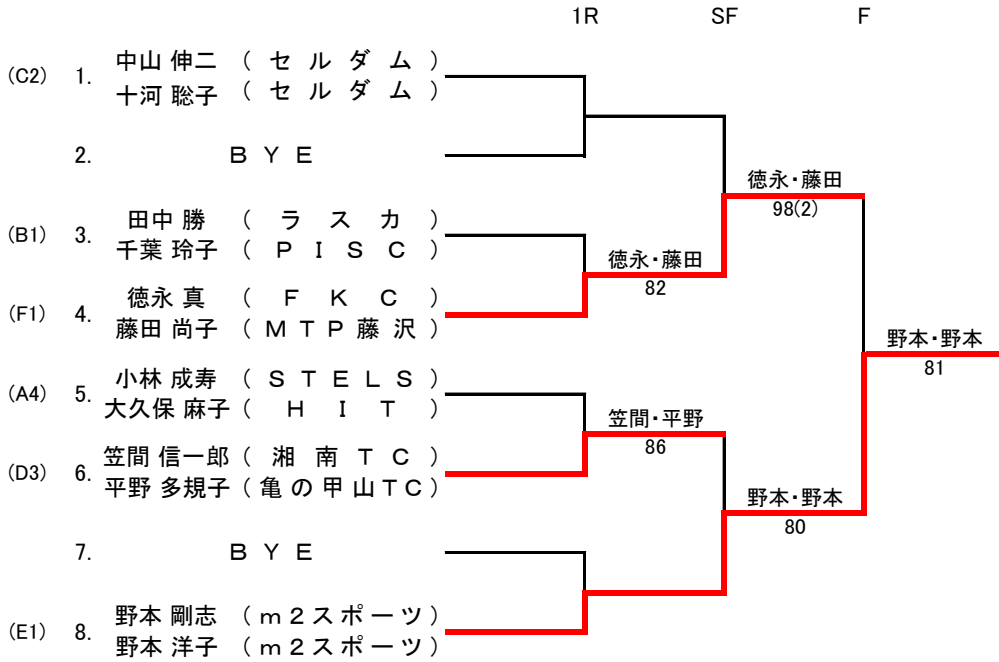

混合100歳以上ダブルス予選

Aブロック		1	2	3	4	勝敗	順位
1	檜山 敏治・安原 陽子 (横須賀ダイヤモンド・湘南ハンド)		61	63	46	2-1	2
2	指旗 博・山本 あゆみ (藤沢市役所)	16		64	36	1-2	3
3	高野 茂雄・岡村 恵実 (辻堂UPTC・TP戸塚)	36	46		36	0-3	4
4	小林 成寿・大久保 麻子 (STELS・HIT)	64	63	63		3-0	1

Bブロック		1	2	3	4	勝敗	順位
1	田中 勝・千葉 玲子 (ラスカ・PISC)		61	60	76(5)	3-0	1
2	板倉 健・浅見 裕子 (セルダム)	16		46	57	0-3	4
3	折井 望・志村 博子 (いすゞ・芙蓉)	06	64		26	1-2	3
4	笹木 等・山下 美貴 (横須賀TC・OSCAR II)	67	75	62		2-1	2

Cブロック		1	2	3	4	勝敗	順位
1	網代 豊・脇田 真弓 (鎌倉宮カントリー)		26	62	63	2-1	3
2	中山 伸二・十河 聡子 (セルダム)	62		61	26	2-1	1
3	横田 広由・横田 久代 (荏原SSC)	26	16		26	0-3	4
4	山村 幸男・渡辺 恵美子 (イザワTG)	36	62	62		2-1	2

Dブロック		1	2	3	勝敗	順位	
1	米山 博・大久保 奈保 (三菱電機・逗子TC)			48	28	0-2	3
2	原田 浩次・高岩 裕子 (セルダム)	84			28	1-1	2
3	笠間 信一郎・平野 多規子 (湘南TC・亀の甲山TC)	82	82			2-0	1

Eブロック		1	2	3	勝敗	順位
1	野本 剛志・野本 洋子 (m2スポーツ)		60 61	—	1-0	1
2	中村 洋也・畑澤 美恵子 (遠藤TC・藤沢市役所)	06 16		—	0-1	2
3	能登 直彦・稲葉 英美子 (STELS)	—	—		—	—

Fブロック		1	2	3	勝敗	順位
1	徳永 真・藤田 尚子 (FKC・MTP藤沢)		97	82	2-0	1
2	白井 浄・川井 加づ美 (イザワTG・HIT)	79		38	0-2	3
3	野々下 光徳・関 潔美 (辻堂UPTC)	28	83		1-1	2

オータムテニス藤沢 歴代優勝者 一覧

	男子単	男子複	男子複(B級)	男子35歳単	男子35歳複	男子40歳単	男子40歳複	男子45歳単	男子45歳複	男子50歳単	男子50歳複	男子55歳複	男子60歳複	女子単	女子複	女子40歳複	混合複	混合複(100歳)	
2003 (平成15年)	宮城 康 (NOK)	大野・吉田 (三菱電機)	阿部・松下 (とつかTC)	鈴木 安隆 (グラフィック)				代田 浩司 (湘南77シーTC)	伊達・塩田 (佐藤設計)					西山 華世 (三菱電機)	橋口・高橋 (荏原SSC-TTS)		高橋・高橋 (TTS)		
2004 (平成16年)	広瀬 稔 (藤沢城南TC)	小南・池田 (希望が丘TC)	原・坪内 (TPS)	佐々木 毅 (サンテニス)				代田 浩司 (遠藤パブリック)	麦・皆川 (塩見塾・和泉TC)					萩野 一枝 (東芝横浜)	橋口・高橋 (ESSC-TTS)	山野井・藤井 (ESSC-城南)	萩野・役川 (東芝横浜・都岡TC)		
2005 (平成17年)	川島 雄二 (ホー子)	岡田・大井 (ファーストシティTC)	石川・小田 (ファーストシティTC)	松下 直 (野村総研)				塩見 芳彦 (サンテニス)	麦・塩見 (塩見塾・サンテニス)					萩野 一枝 (東芝横浜)	姉松・橋本 (エバーグリーン)	寺田・長瀬 (ESSC)	役川・岩澤 (ケニカ)		
2006 (平成18年)	岡田 要 (FCT)	大岡・上原 (フェニックス)	金子・西山 (ULSPORTS)	大垣 和博 (三菱電機)				小野 晃 (FCT)	塩見・麦 (塩見塾・横浜東ダイヤランド)					佐々木 直美 (あわっこクラブ)	橋本・寺田 (TeamCoke)	牧野・小田切 (湘南ハンド)	榛葉・和田 (PITA)		
2007 (平成19年)	岡田 要 (FCT)	金子・星野 (ULSPORTS・メガロス横浜)	富本・中島 (東し・第一三共)	大岡 聡 (フェニックス)	上杉・鈴木 (八景ITC)			岡本 利治 (湘南TC)	塩見・麦 (塩見塾・横浜東ダイヤランド)			森永・磯部 (エバーグリーン・荏原SSC)		和田 しのぶ (SHOW TP)	橋本・永重 (エバーグリーン・横浜GTC)	杉本・飯田 (ZOO)	高木・吉永 (ラックTGC・フレックス)	網代・上村 (鎌倉シーサイド)	
2008 (平成20年)	藤瀬 直樹 (辻堂アップ)	鈴木・長尾 (健康園TC)	大井・添田 (大塚TC・大塚町役場)	殿塚 一奥 (ファイナ)	岡崎・金田 (三菱電機)			岩熊 俊夫 (公文国際学園)	麦・塩見 (横浜東ダイヤランド)			小俣・佐藤 (寒川ローンTC)		幕田 淳子 (鶴沼TC)	角・大桃 (LET-ESSC)	牧野・加藤 (湘南ハンド)	小南・新美 (希望が丘TC)	網代・上村 (鎌倉STC)	
2009 (平成21年)	代田 和洋 (ミズ/TP)	藤澤・宮城 (ラック横浜台・横浜グリーン)		金丸 恭弘 (ルネッサンス港南台)	大久保・木下 (ESSC)			松田 浩 (日立GST)	岡本・鳥越 (湘南TC)				田代・石川 (クレイストTC・東急徳山SG)	柳澤 祥瑚 (IHSMレニックス)	佐藤・土屋 (ESSC・メガロス大和)	井口・亀井 (とつかTC・イザワTC)	松本・渥美 (ホットテニス)	網代・上村 (鎌倉STC)	
2010 (平成22年)	田淵 健次郎 (タチバナC)	青山・岡田 (エバーグリーン・セサミ大船)		金丸 恭弘 (ルネッサンス)	土橋・高橋 (とつかTC)			園田 雅則 (イザワTC)	岡本・鳥越 (湘南TC)				網代・錦織 (鎌倉宮TC・鎌倉TG)	佐藤 ひさの (MMT横浜)	島崎・亀井 (イザワTC)	篠田・藤野 (TP戸塚)	榛葉・和田 (PISC-SHOW TP)	川本・平尾 (ラック横浜台・レニックスITG)	
2011 (平成23年)	代田 和洋 (ミズ/TP)	木下・大久保 (ラック横浜台・横浜グリーン)		松本 良央 (三菱電機)	小島・安那 (日立GST)			殿塚 一奥 (ファイナ)	高塚・安達 (TP戸塚)				富田・用瀬 (湘南ハンド)	平田 絵里 (辻堂アップ)	小林・高橋 (ESSC・イザワTC)	野崎・安原 (鎌倉ローン・湘南ハンド)	藤代・青木 (神奈中ITS)	用瀬・安原 (湘南ハンド)	
2012 (平成24年)	林 雄一郎 (荏原製作所)	岡田・谷 (エバーグリーン・とつかTC)			岡崎 弘毅 (ESSC)	野田・用瀬 (湘南ハンド)			園田 雅則 (イザワTC)	羽深・広瀬 (藤沢市役所)			阪口・木下 (寒川ローン・上郷GH)	吉川 真理 (イースタン)	堀・小林 (ファーイースト)	亀井・島崎 (イザワTC)	江刺家・石合 (MTP藤沢)	岩見・小林 (ラウダ)	
2013 (平成25年)	林 雄一郎 (荏原製作所)	木下・大久保 (ラック横浜台・横浜グリーン)			藤野 幹彦 (シダーズ)	高橋・飯島 (TP戸塚)			鈴木 安隆 (湘南TC)	笠間・鈴木 (湘南TC)			佐藤・渡辺 (津川ローン・横浜テニスガーデン)	山田 絵里 (辻堂UPTC)	前田・見供 (イザワTC・ラハイナ)	島崎・亀井 (イザワTC)	鈴木・内藤 (金沢八景IT)	野田・上村 (湘南ハンド)	
2014 (平成26年)	林 雄一郎 (荏原製作所)	武石・岡名 (TP戸塚・とつかTC)			高塚 浩文 (TP戸塚)	野田・山崎 (湘南ハンド)			園田 雅則 (イザワTC)	江原・田中 (m2スポーツ・健康園)			広瀬・藤井 (藤沢城南TC)	山田 絵里 (辻堂UPTC)	千葉・加々美 (PISC)	島崎・亀井 (イザワTC)	宇賀神・東條 (塩見塾・エバーグリーン)	三上・山村 (UL SPORTS・横浜東TC)	
2015 (平成27年)		大久保・木下 (HIT-STELS)				小林 正宙 (西鎌倉TC)	沖川・武石 (ラック港南台・TP戸塚)			広瀬 稔 (藤沢城南TC)	笠間・鈴木 (湘南TC)			広瀬・藤井 (藤沢城南TC)		南雲・佐藤 (FCT・荏原SSC)	足立・大森 (湘南ハンド・MMT)	宇賀神・東條 (塩見塾・エバーグリーン)	野本・野本 (m2スポーツ)