

**第44回藤沢市民テニス大会
兼 市民総体継承大会
＜ダブルス＞**

日程 : 2021年7月18日(日)～8月8日(日)
会場 : 県立スポーツセンター、辻堂南部コート

主催:藤沢市テニス協会

大会役員

(順不同)

会長	広瀬 稔	藤井 忠	青木 明彦		
副会長	齋藤 賢司	野口 禎一			
特別顧問	内山 勝	松嶋 正樹			
顧問	石井 幸雄				
大会委員長	青木 明彦				
大会副委員長	小池 健一	平野 まり	指旗 博	八尾 健史	
委員	大久保 麻子	乙山 新子	川井 加づ美	菊池 恵	高橋 博
	田高 敏也	林 晋也	林 雄一郎	村上 毅	持丸 昌己
	薬師寺 一彦	山崎 誠司	山田 哲治	横井 信一	吉川 真理
レフェリー	八尾 健史				
大会スタッフ	太田 志保	亀井 めぐみ	山崎 雄二	山本 あゆみ	湯浅 陽子
	依田 円佳				

会場の案内

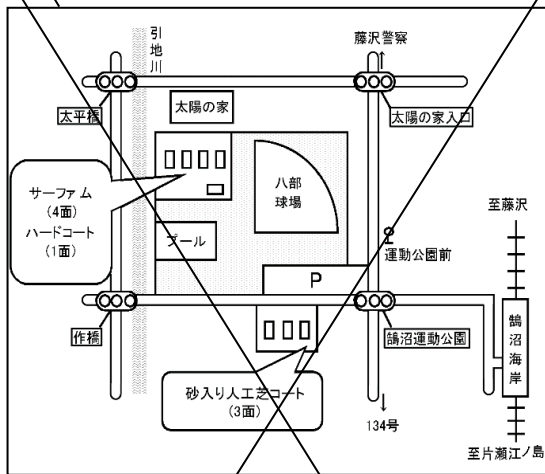
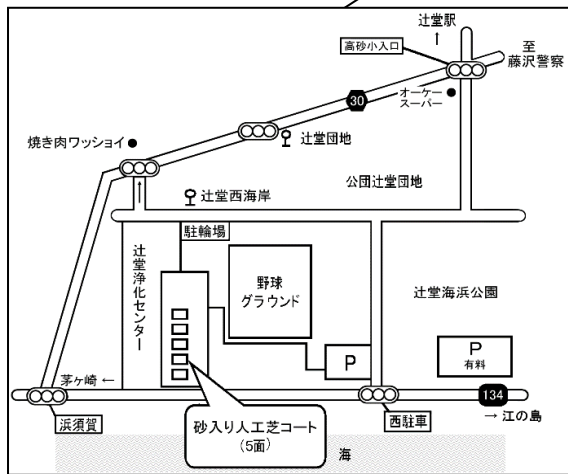
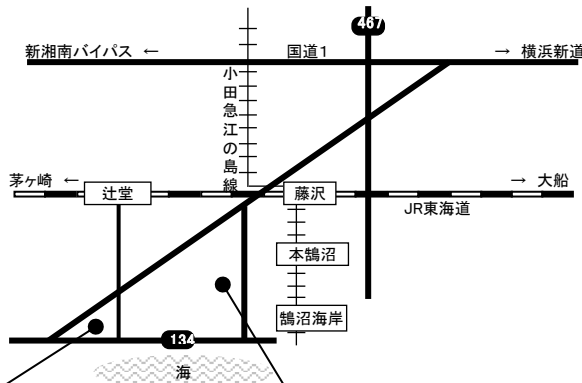

辻堂南部公園

名称	辻堂南部公園テニスコート (略称:南部公園、南部、等)
所在地	藤沢市辻堂西海岸3丁目 (辻堂浄化センター上部)
コート サーフェス	砂入り人工芝5面
交通	バス 辻堂駅南口より:高砂・辻堂西海岸経由辻堂団地 行き「辻堂西海岸」下車徒歩0分 バス 藤沢駅北口より:辻堂団地行き 「辻堂団地」下車徒歩5分 無料駐車場は使用できません(2012年より) ※

八部ハード、八部砂入り人工芝

名称	八部公園テニスコート (略称:八部公園、八部、等)
所在地	藤沢市鶴沼海岸6-12-1 (鶴沼運動公園内)
コート サーフェス	サーファム4面、ハード1面 砂入り人工芝3面
交通	バス 藤沢駅北口より:鶴沼車庫行き 運動公園前下車徒歩3分 電車 小田急江ノ島線 鶴沼海岸駅下車徒歩10分 駐車場あり(有料)

※なるべく公共交通機関を利用ください。

車で越しの際は近隣の有料駐車場を利用ください。

夏場は有料駐車場が満車になることが多いため、ご注意ください。

会場の案内

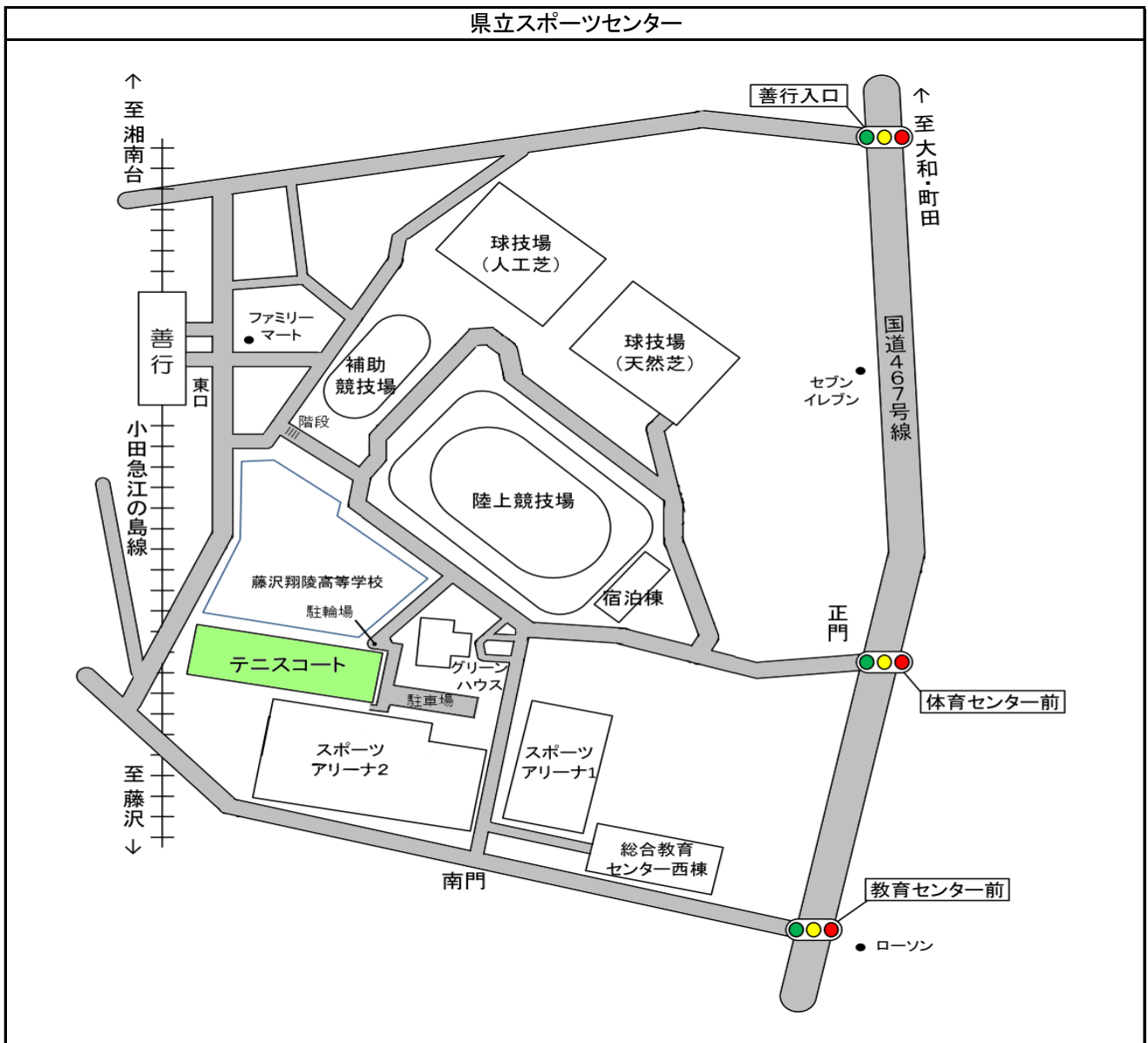

名称	神奈川県立スポーツセンター (旧:神奈川県立体育センター)
所在地	藤沢市善行7-1-2
コート サーフェス	砂入り人工芝8面 (うち大会利用は6面)
交通	電車 小田急江ノ島線「善行駅」東口より:徒歩7分 駐車場あり(有料)約250台。テニスコートの隣の駐車スペースは約25台。 駐輪場あり(有料) バイク10台、自転車70台。

※ 大会スタッフ以外の駐車場の利用はご遠慮ください。なるべく公共交通機関をご利用ください。

※ 駐輪場は有料です。バイクや自転車を停める場合も料金が発生します。事前にグリーンハウスで清算を済ませてください。

注 意 事 項

1. 出場者は各種目とも日程表にて時間を確認し、定刻までにプレーのできる準備をして、本部へサインイン(出席の届け出)をしてください。サインインのない場合は棄権とみなします。また、サインイン後でも、試合コール時点で不在の場合は棄権とみなします。
 - ・日程表に記載の時間はサインインの締め切り時間です。この時間までに届け出がない場合は棄権とみなします。
 - ・日程表に記載の時間は試合開始時間ではありません。進行状況によりお待ちいただくことがあります。ご了承ください。
 - ・サインインを済ませているペア同士の試合は、記載の時間より早く試合をコールする場合があります。
2. 日程及び組み合わせ等の会場への電話によるお問い合わせには一切応じかねますので、ご了承ください。
3. 雨天時の試合の有無について、電話での問い合わせはできません。協会ホームページ(<http://www.fujisawa-tennis.com/>)の<雨天延期情報>を確認ください。延期情報がない場合は定刻までにコートに参集し、スタッフの指示を仰いでください。運営の都合上、開始時間及び日程等を変更することがあります。なお、雨天延期時の変更日程もホームページにて確認ください。
4. 各試合は、原則としてセルフジャッジで行います。(セルフジャッジについては次ページ下部を参照ください)
5. 試合前のウォーミングアップは、サービス4本までとします。
6. 予選の試合方式、進行順、順位

対 象	試 合 方 式	進 行 順
2人(組)リーグ	ノーアド、3セット:1、2セット目6ゲーム先取 セットオール時、マッチタイブレーク(7ポイント)	
3人(組)リーグ	ノーアド、8ゲーム先取	①1:2 ②(1:2の敗者):3 ③(1:2の勝者):3
4人(組)リーグ	ノーアド、6ゲーム先取	①1:2 ②3:4 ③1:3 ④2:4 ⑤1:4 ⑥2:3
5人(組)リーグ	ノーアド、6ゲーム先取	①1:2 ②3:4 ③1:5 ④2:3 ⑤4:5 ⑥1:3 ⑦2:4 ⑧3:5 ⑨1:4 ⑩2:5

- ・ノーアドについては次ページ下部を参照ください。
- ・リーグ戦の試合方式、進行順は、レフェリーの判断により変更となる場合があります。
- ・棄権によりブロック内の組数が減った場合、他のブロックと統合することがあります。

リーグ戦の順位は以下の要素で決定します。

- (1) 完了試合数の多い組
 - (2) 勝率の高い組
 - (3) 勝率が同じ場合、直接対決で勝った組
 - (4) 上記で決まらない場合、得失ゲーム差のプラスが大きい組
 - (5) 得失ゲーム差で2組が並んだ場合は直接対決で勝った組
- 上記(1)~(5)でも順位が決まらない場合、レフェリーが決定方法を定めることとします。

7. 予選リーグ終了後、順位別トーナメントのドロー番号を抽選により決めます。ただし、進行の都合上抽選を行わず、本部で決めることがあります。
8. 順位別トーナメントの試合方式はすべてノーアド1セットマッチ(6-6時は7ポイントタイブレーク)とします。
9. 服装はテニスウェアに限ります。
 - ・プラクティス用ウェアは可としますが、明らかにテニス用ではないもの(マラソン参加賞シャツ、サッカーユニフォーム等)はご遠慮ください。
 - ・ロングパンツ・シャツ・スパッツは着用可とします。
 - ・フェイスカバー・マスクは着用可としますが、熱中症の恐れがある場合、プレー中は外していただくことをお勧めします。
10. 試合球は本部より貸与します。試合終了後に返却をお願いします。
11. エンド交代時の休憩は給水や汗を拭う程度の時間に留め、すみやかにエンド交代をお願いします。
12. ケイレンなどの理由によって試合を中断することは認めません。
13. その他については、JTAルールを適用します。
14. 順位別トーナメントにおいて、勝者はすみやかに試合結果を本部まで報告し、ボールを返却後に次の試合の時間を確認してください。
15. 試合中の傷害・疾病・盗難について主催者は責任を負えませんが、各自十分ご注意ください。
16. 表彰については、各種目とも第2位まで、入賞メダルを贈ります。ただし、参加組数4組以下の種目については、第1位のみ表彰とします。
17. 本大会では、事情により出場不可能になった場合、事前の届出によって、申込者と同等もしくは下位のレベルの方を代理で出場させることができます。サインイン時間前に本部席へ届け出てください。ただし、交代は初戦からの交代に限り、途中からの交代は認めません。
18. 県SCおよび辻堂南部公園の駐車場は利用できません。付近の有料駐車場か、最寄りの交通機関をご利用ください。
19. 大会関係者の辻堂南部公園壁打ち利用は禁止とします。
20. 試合結果及び表彰者の写真は協会ホームページに掲載いたします。不都合のある方は申し出てください。
21. **参加費は当日徴収**とします。初戦の日に受け付けと同時に参加費の支払いをお願いします。できるだけお釣りの要らないようご協力ください。なお、**欠場した場合でも理由の如何に関わらず参加費の支払い義務は発生します**。振込先をホームページに掲載しますので試合が行われたことを確認後に振り込みをお願いします。(試合中止時は振込む必要ありません)

新型コロナウイルス対策に関する注意事項をホームページに掲載しますので必ずご覧ください。

第44回藤沢市民テニス大会(2021年) <ダブルス>

大会日程

	7/18(日)	7/24(土)	7/31(土)	8/1(日)	8/7(土)	8/8(日)
一般 男子 複	<u>県SC</u> 9:00 集合 7ブロック 28組	<u>辻堂南部</u> 9:15 集合 5ブロック 20組				
男子 45才 複					<u>県SC</u> 9:00 集合 7ブロック 28組	
男子 60才 複						<u>県SC</u> 9:00 集合 4ブロック 16組
一般 女子 複			<u>県SC</u> 9:00 集合 6ブロック, 23組 <u>辻堂南部</u> 9:15 集合 5ブロック, 20組			
一般 混合 複				<u>県SC</u> 9:00 集合 5ブロック 17組		<u>県SC</u> 9:00 集合 4ブロック 14組
100才 混合 複					<u>辻堂南部</u> 9:15 集合 5ブロック 19組	

注1) 記載されている時間はサインインの締め切り時間です。試合開始時間ではありません。進行状況によりお待ちいただくことがあります。
注2) 予備日は設定していません。試合当日降雨などにより決行できない場合は中止とします。

<協会事務局> フェニックススポーツ 0466-27-5650

セルフジャッジについて

- * サービス、ストローク等を受ける方が、相手によく聞こえるようにフォールト、レット、アウトのコールをする。
- * ポイント及びゲーム数のコールは、サービスサイドが相手によく聞こえるようにコールをする。
- * コールは瞬間的にすること。アウトかインか不明の場合はインと判定する。
- * フットフォールトは、自分で気をつけること。
- * 判定につきトラブルが生じた場合は、レフリーに申告すること。

ノーアドバンテージ(ノーアド)について

- * 各ゲームデュースになった場合、次の1ポイントでゲームの勝敗を決めます。
- * サービス側はレシーバが指示するサイドでサーブをすること。(混合の種目を除く)
- * そのポイントでレシーバは一度指示したサイドを変更できません。
- * 混合の種目に関しては、男性サービスの場合は男性がリターン、女性サービスの場合は女性がリターンとなり、レシーバがサイドを指示する事はできません。

一般男子ダブルス(7月18日)予選ブロック

Aブロック		1	2	3	4	勝敗	順位
1	[代]石井暁大・[代]村井諒 (辻堂UPTC)	/	16	26	46	0-3	4位
2	粕川 昭彦・渡辺 耕治 (セルダム)	61	/	63	65	3-0	1位
3	宮崎 太郎・田所 三直 (SKTC)	62	36	/	65	2-1	2位
4	長谷川 厚輔・宮下 仁 (市内在住・OAS)	64	56	56	/	1-2	3位

Bブロック		1	2	3	4	勝敗	順位
1	田中 瑛大・篠田 悠至 (市内在住)	/	61	61	61	3-0	1位
2	栗田 冬馬・川端 慧史 (市内在勤)	16	/	16	16	0-3	4位
3	高崎 真吾・峰島 智洋 (TeamKENTO)	16	61	/	16	1-2	3位
4	鈴木 健介・則貞 生也 (YTF・セルダム)	16	61	61	/	2-1	2位

Cブロック		1	2	3	4	勝敗	順位
1	仙波 大輔・二宮 一樹 (市内在住・KAS)	/	63	60	61	3-0	1位
2	三島 健介・岡部 喜義 (セルダム)	36	/	61	61	2-1	2位
3	村上 毅・安孫子 圭介 (OAS)	06	16	/	36	0-3	4位
4	矢野 有馬・堀川 大智 (Roots・市内在住)	16	16	63	/	1-2	3位

Dブロック		1	2	3	4	勝敗	順位
1	佐々木 嶺人・市瀬 祐輝 (KAS)	/	60	62	61	3-0	1位
2	宮本 太一・鎌溝 勝 (WDC)	16	/	16	56	0-3	4位
3	長谷川 拓人・児嶋 隆志 (市内在住・神奈中ITS)	26	61	/	46	1-2	3位
4	高井 健太・関谷 信宏 (OAS)	16	65	64	/	2-1	2位

Eブロック		1	2	3	4	勝敗	順位
1	中村 裕紀・安田 耕平 (神奈中ITS)	/	60	64	62	3-0	1位
2	中野 泰志・川崎 一哉 (iPark)	06	/	62	36	1-2	3位
3	日下部 優介・龍 雅仁 (FCT)	46	26	/	36	0-3	4位
4	奥村 仁・山田 高久 (KAS)	26	63	63	/	2-1	2位

Fブロック		1	2	3	4	勝敗	順位
1	宮本 朋・深澤 元太郎 (神奈中ITS)	/	46	26	60	1-2	3位
2	山口 雅貴・[代]黒澤祐貴 (市内在住・在勤)	64	/	65	60	3-0	1位
3	八木沢 一穂・佐藤 奨悟 (WDC)	62	56	/	60	2-1	2位
4	湯川 謹次・蟻浪 英一郎 (市内在住)	06	06	06	/	0-3	4位

Gブロック		1	2	3	4	勝敗	順位
1	林 雄一郎・石川 寛明 (ESSC・市内在住)	/	60	61	60	3-0	1位
2	赤西 汰一・森 一也 (市内在住)	06	/	26	64	1-2	3位
3	須玉 晃・森 権次郎 (CEDARS)	16	62	/	61	2-1	2位
4	石津 泰之・高田 隆 (FCT)	06	46	16	/	0-3	4位

順位別トーナメント

1位トーナメント

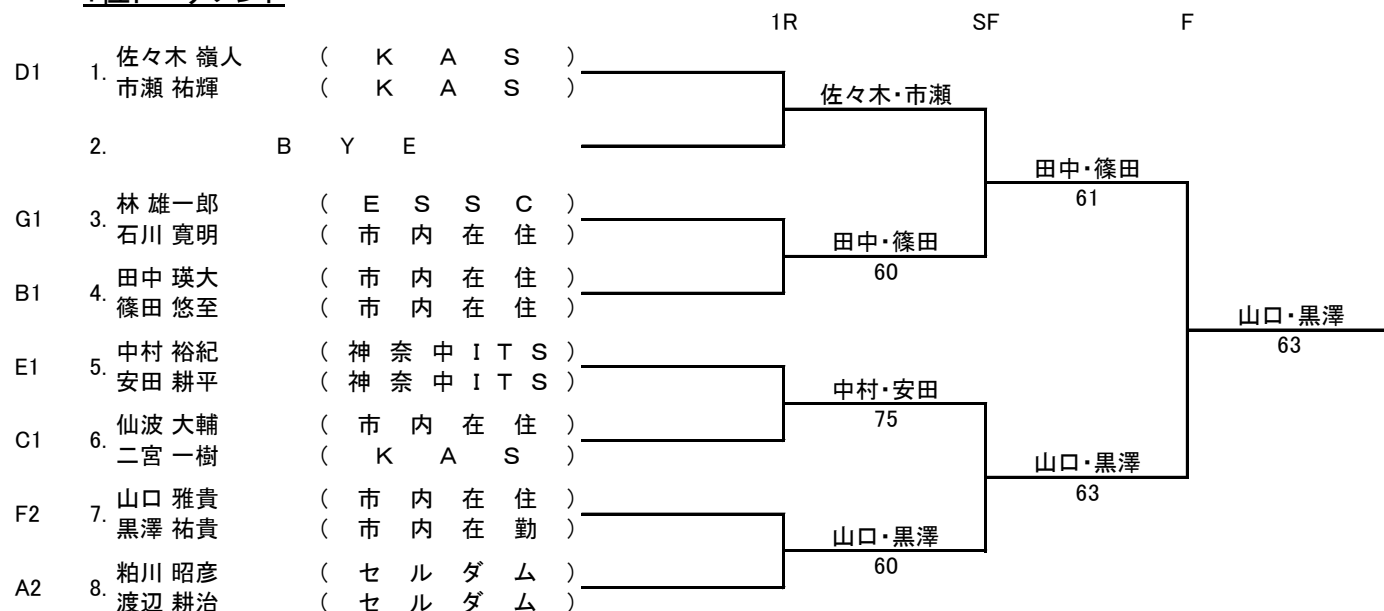

一般男子ダブルス(7月18日)順位別トーナメント

2位トーナメント

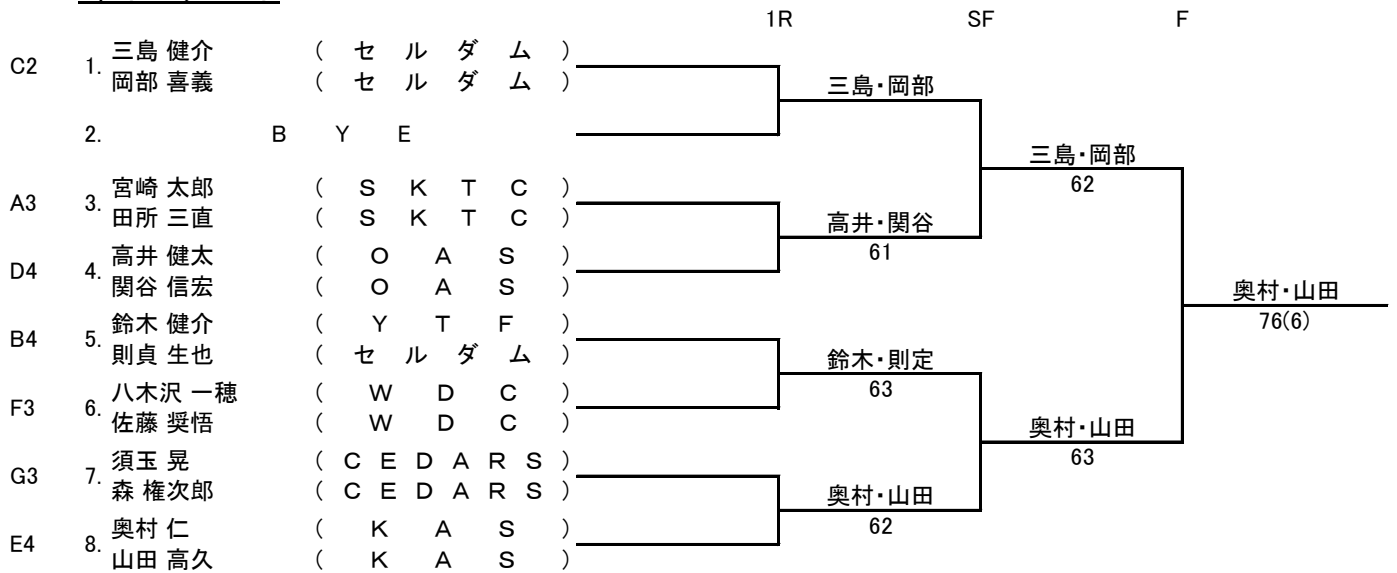

3位トーナメント

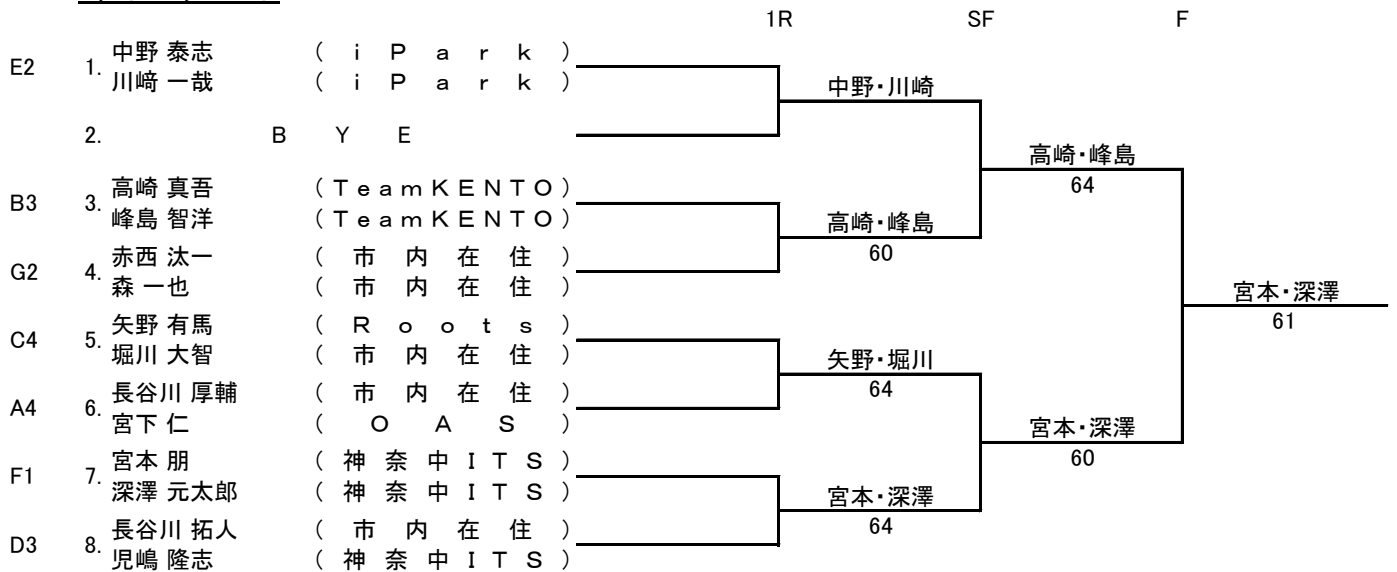

4位トーナメント

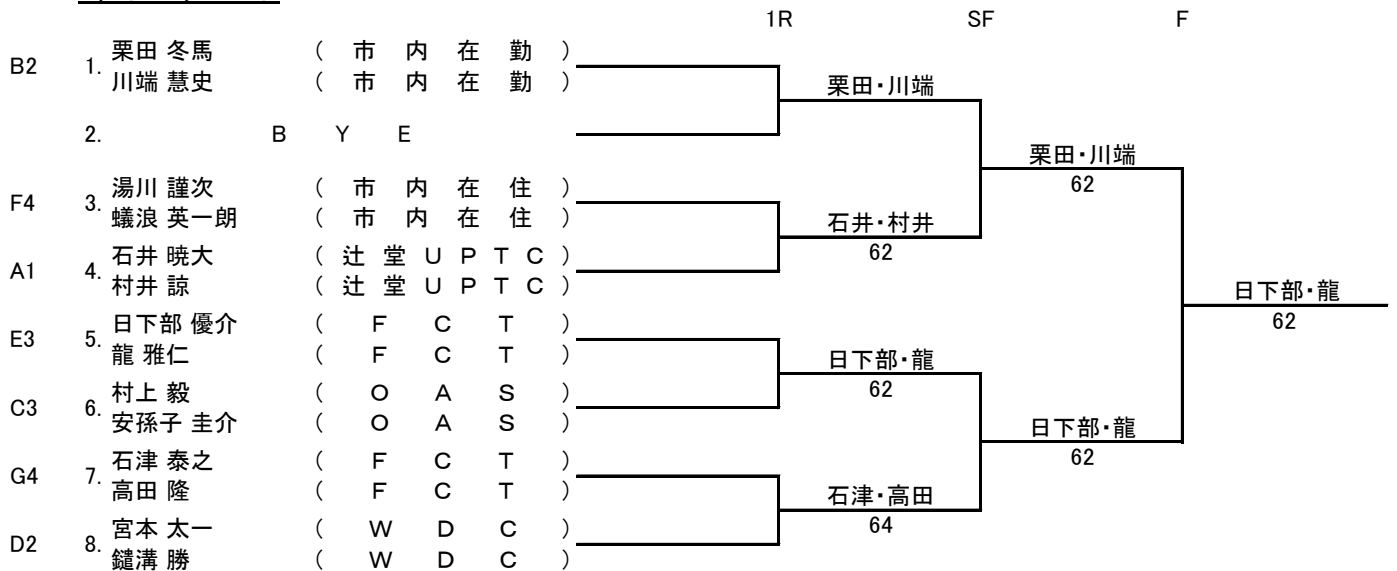

一般男子ダブルス(7月24日)予選ブロック

Aブロック		1	2	3	4	勝敗	順位
1	安西 将貴・野口 智裕 (Roots)	/	63	60	65	3-0	1位
2	伊藤 俊夫・鈴木 原野 (SKTC)	36	/	60	36	1-2	3位
3	山口 友哉・田村 竜一 (アズビル・セルダム)	06 RET	06 RET	/	16	0-3	4位
4	益田 和明・加藤 政信 (F-Plus)	56	63	61	/	2-1	2位

Bブロック		1	2	3	4	勝敗	順位
1	三上 楓・今田 悠貴 (Roots・セルダム)	/	36	62	62	2-1 (+5)	1位
2	馬場 慧也・近藤 康平 (市内在住)	63	/	63	16	2-1 (+1)	3位
3	相澤 亮・井上 研登 (市内在住)	26	36	/	56	0-3	4位
4	千田 直治・伊藤 荘樹 (Roots)	26	61	65	/	2-1 (+2)	2位

Cブロック		1	2	3	4	勝敗	順位
1	中村 淳・高石 清和 (市内在住・セルダム)	/	64	46	36	1-2	3位
2	吉間 大樹・古谷 貴史 (市内在勤・Roots)	46	/	26	36	0-3	4位
3	青木 智史・上地 武 (市内在勤)	64	62	/	62	3-0	1位
4	平田 義幸・(代)本村直樹 (TeamKENTO・辻堂UPTC)	63	63	26	/	2-1	2位

Dブロック		1	2	3	4	勝敗	順位
1	荘田 大樹・林 晋也 (Roots)	/	62	61	60	3-0	1位
2	谷村 和史・谷村 浩貴 (市内在住)	26	/	64	26	1-2	3位
3	松本 直之・福山 雄三 (市内在住)	16	46	/	36	0-3	4位
4	木寺 啓治・三浦 里志 (WDC)	06	62	63	/	2-1	2位

Eブロック		1	2	3	4	勝敗	順位
1	高木 和磨・太田 新 (KAS・MTP藤沢)	/	64	63	63	3-0	1位
2	吉井 一輝・山崎 翔平 (Roots)	46	/	60	65	2-1	2位
3	伊佐治 知也・松井 博義 (市内在勤)	36	06	/	26	0-3	4位
4	程島 観・船津 将弘 (KAS)	36	56	62	/	1-2	3位

順位別トーナメント

1位トーナメント

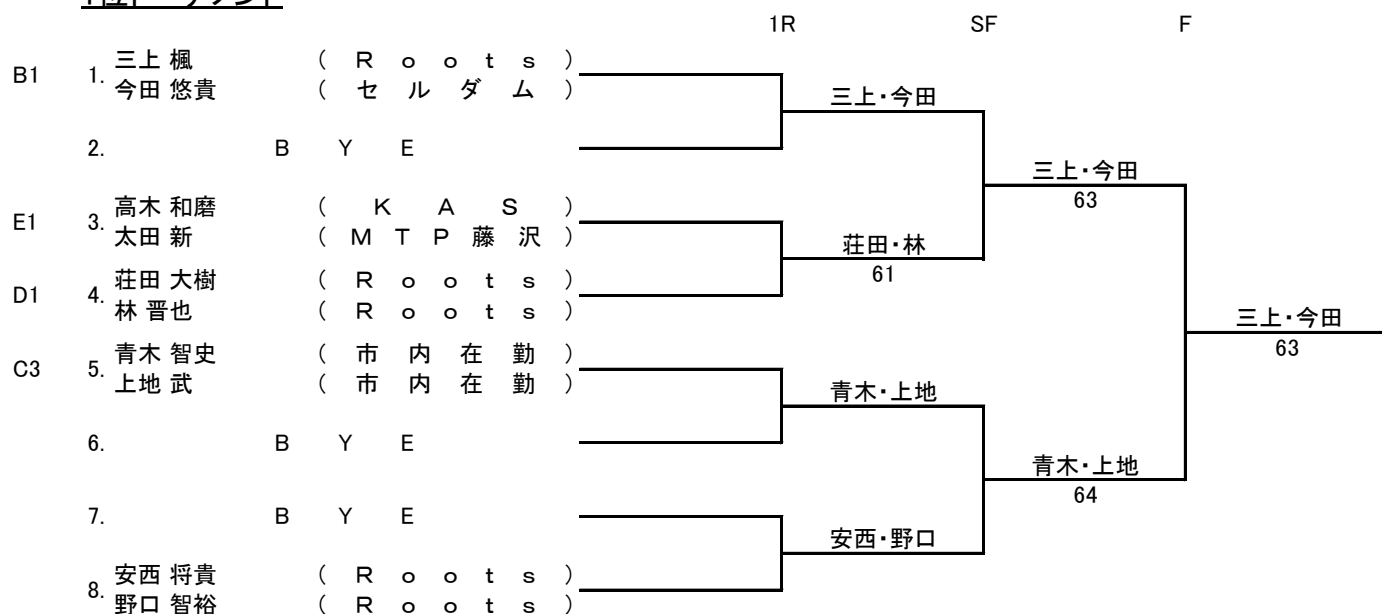

一般男子ダブルス(7月24日)順位別トーナメント

2位トーナメント

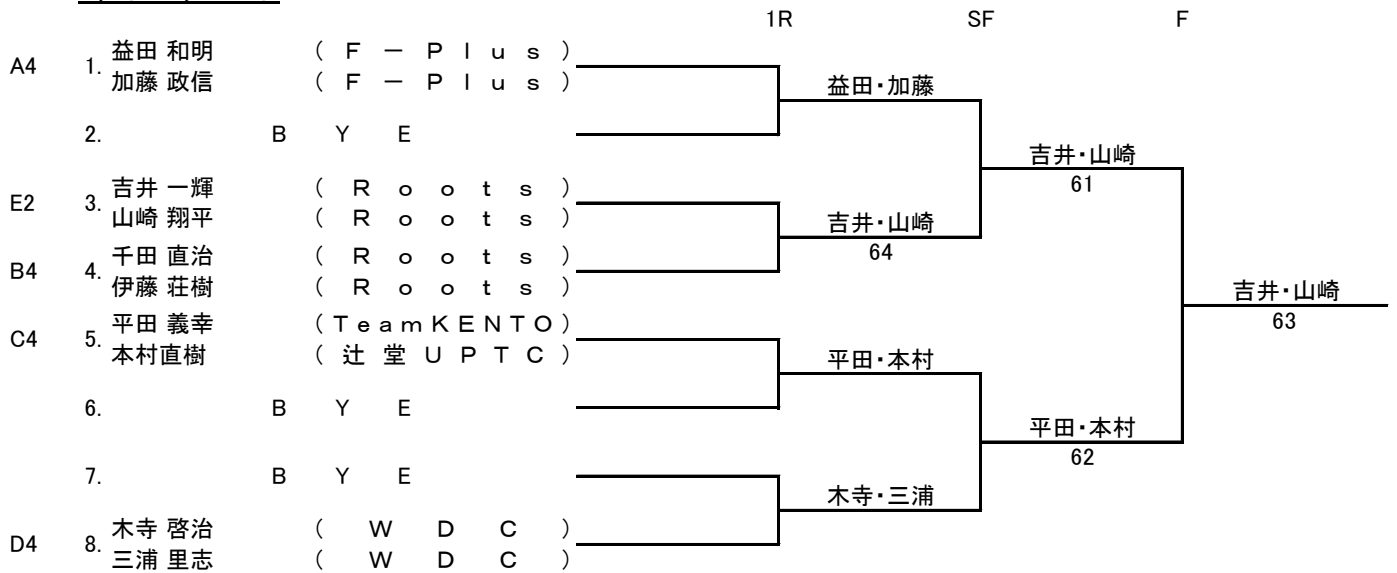

3位トーナメント

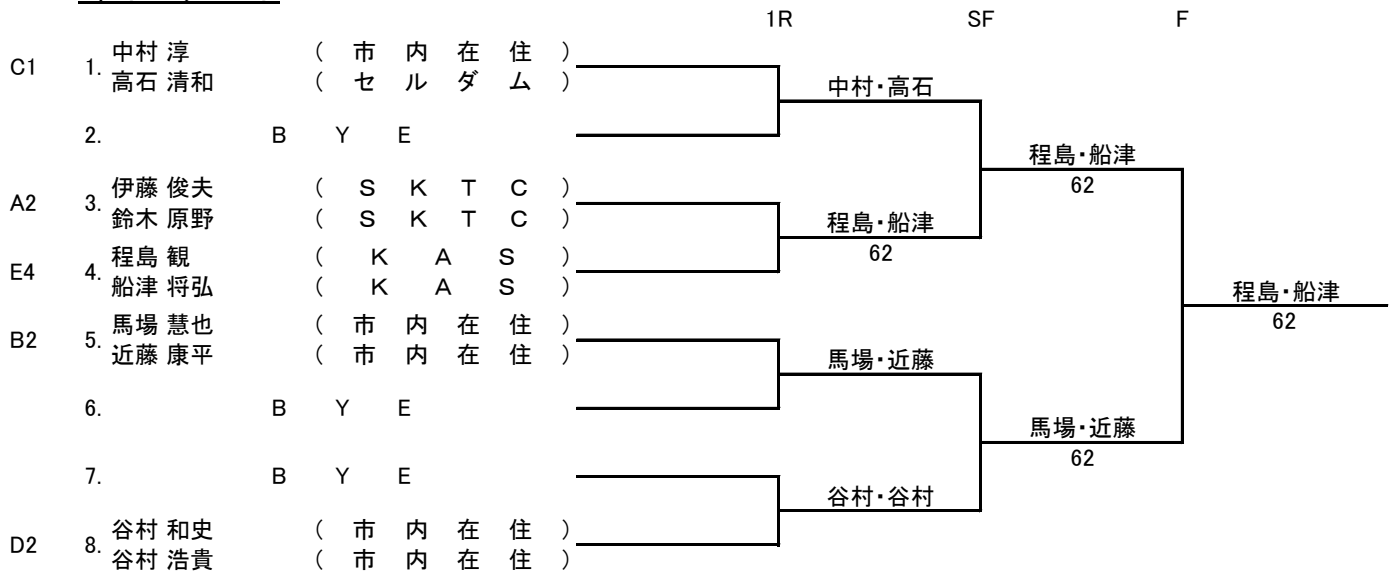

4位トーナメント

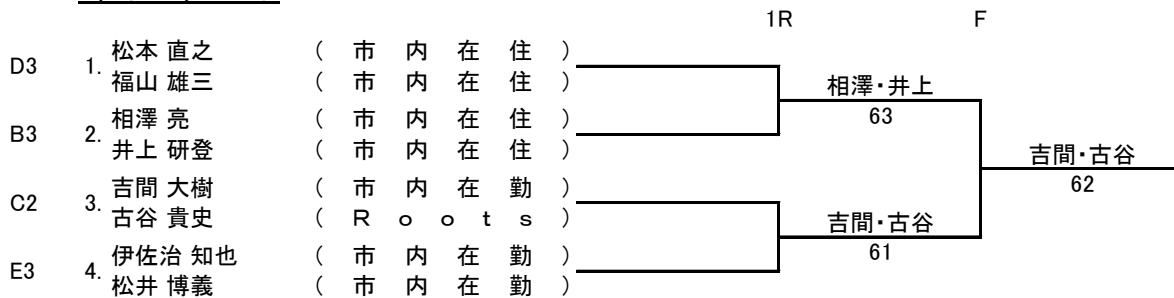

第44回藤沢市民テニス大会(2021年) <ダブルス>

一般女子ダブルス(7月31日)予選ブロック 会場:県立スポーツセンター

Aブロック		1	2	3	4	勝敗	順位
1	岡井 佳子・左海 友美 (iPark)	/	-	-	-	-	-
2	酒井 菜津子・玉井 英美 (MTP藤沢・荏原SSC)	-	/	60 62	-	1-0	1位
3	杉山 美佳・高城 清香 (MMT)	-	06 26	/	-	0-1	2位
4	松井 聡子・保阪 いづみ (薬師寺TC・市内在住)	-	-	-	/	-	-

Bブロック		1	2	3	4	勝敗	順位
1	石井 真由美・大津 麻友 (リーファテニスガーデン)	/	85	-	80	2-0	1位
2	大谷 のりこ・船山 睦 (薬師寺TC)	58	/	-	85	1-1	2位
3	高野 優子・長尾 由貴 (市内在住)	-	-	/	-	-	-
4	金 裕子・阿部 千鶴 (アズビル・いすゞ)	08	58	-	/	0-2	3位

Cブロック		1	2	3	4	勝敗	順位
1	乙山 新子・浅倉 紀子 (SKY・m2スポーツ)	/	26	65	36	1-2	3位
2	野中 雅美・ ^[代] 吉池 玲子 (iPark・ESSC)	62	/	65	16	2-1	2位
3	若山 岬・中村 英美 (プレス工業・市内在勤)	56	56	/	46	0-3	4位
4	阿部 亜紀・浅井 志子 (FKC)	63	61	64	/	3-0	1位

Dブロック		1	2	3	4	勝敗	順位
1	前田 美代・木村 喜子 (STELS・FKC)	/	62	60	60	3-0	1位
2	桜井 茂美・巖真 美子 (湘南ハンドレッドTC)	26	/	60	62	2-1	2位
3	福川 里穂・新井 明子 (市内在住・CEDARS)	06	06	/	16	0-3	4位
4	菊武 美宝・安田 陽子 (ESSC)	06	26	61	/	1-2	3位

Eブロック		1	2	3	4	勝敗	順位
1	近藤 愛里・檜山 聖可 (市内在住)	/	-	-	-	-	-
2	川井 加づ美・湯浅 陽子 (STELS・HIT)	-	/	87	68	1-1 (-1)	3位
3	横山 輝美子・中田 千恵 (市内在住・MTP藤沢)	-	78	/	86	1-1 (+1)	1位
4	後藤 セキ子・佐藤 麻子 (ESSC)	-	86	68	/	1-1 (±0)	2位

Fブロック		1	2	3	勝敗	順位
1	櫻庭 日登美・吉橋 純子 (CEDARS・市内在住)	/	81	82	2-0	1位
2	野田 紀子・新津 美貴 (市内在勤)	18	/	87	1-1	2位
3	丸下 菜穂子・石合 志江 (MTP藤沢)	28	78	/	0-2	3位

順位別トーナメント

1位トーナメント

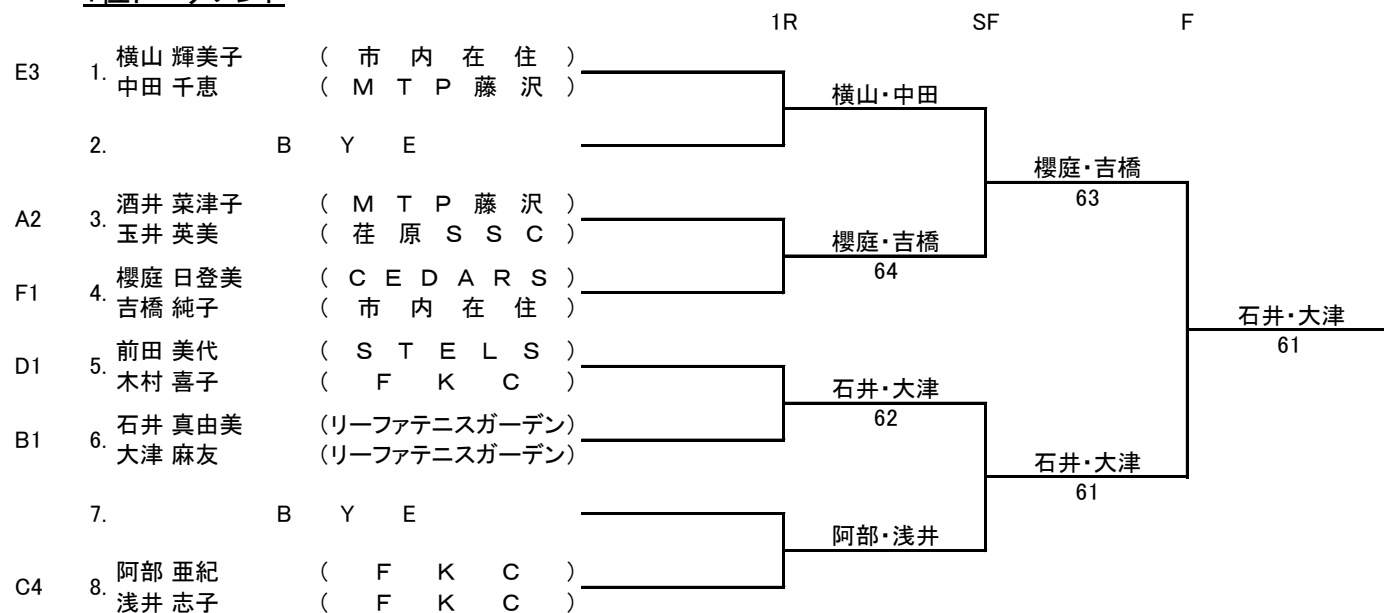

一般女子ダブルス(7月31日)順位別トーナメント 会場:県立スポーツセンター

2位トーナメント

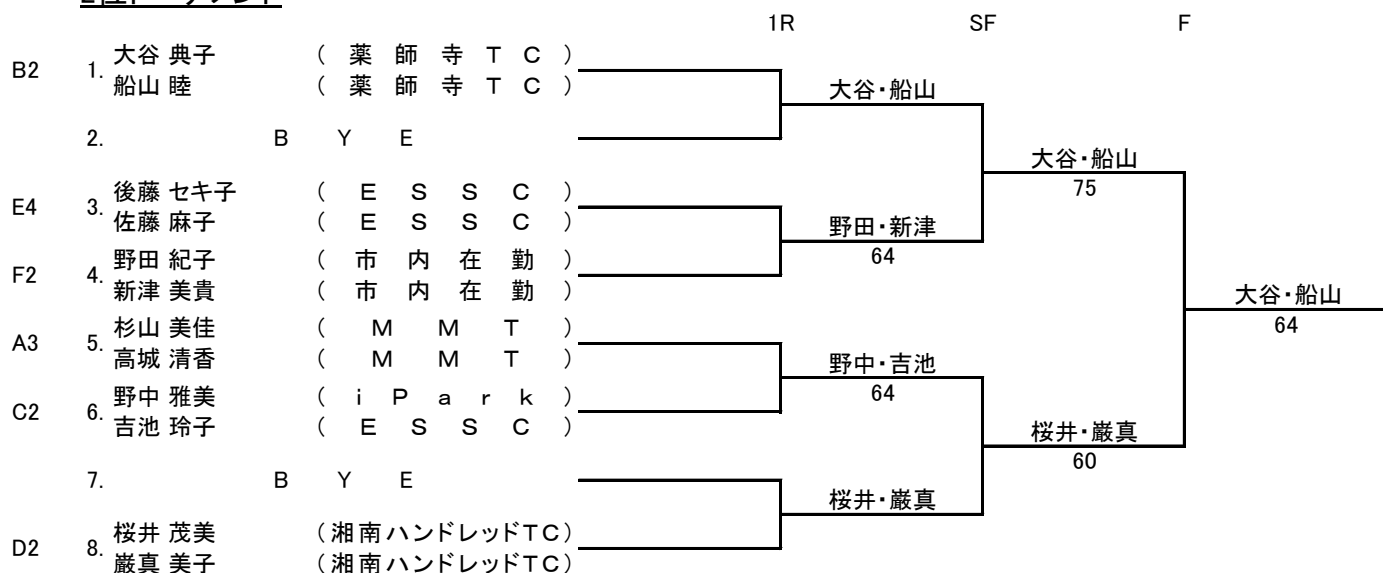

3位トーナメント

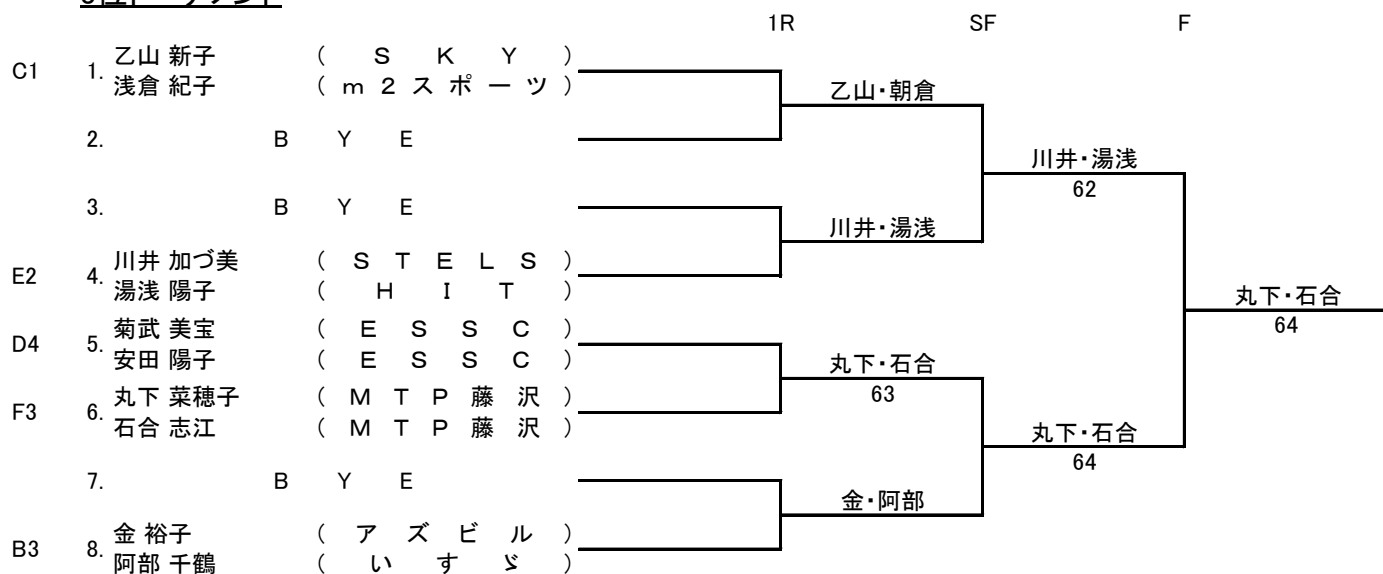

4位トーナメント

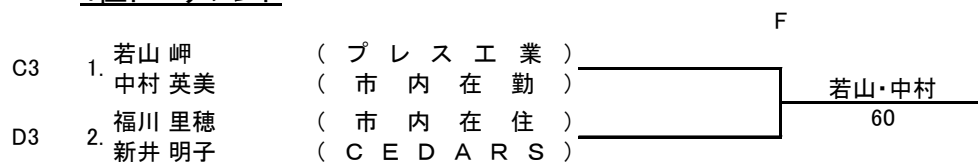

一般女子ダブルス(7月31日)予選ブロック 会場:辻堂南部コート

Aブロック		1	2	3	4	勝敗	順位
1	右田 順子・役川 朋代 (SKY)	/	61	36	63	2-1	2位
2	野口 恵子・森永 有理子 (ESSC)	16	/	26	36	0-3	4位
3	滝澤 涼子・平間 紀子 (市内在住・ESSC)	63	62	/	65	3-0	1位
4	畑澤 美恵子・山中 麻理 (薬師寺TC・CEDARS)	36	63	56	/	1-2	3位

Bブロック		1	2	3	4	勝敗	順位
1	足立 恵里奈・須玉 恭子 (湘南ハンドレッドTC・CEDARS)	/	62	63	62	3-0	1位
2	津上 幸子・渡辺 浩美 (プレス工業)	26	/	36	63	1-2	3位
3	幕田 淳子・江川 典子 (MMT・ESSC)	36	63	/	60	2-1	2位
4	清水 愛・辻 裕子 (市内在住)	26	36	06	/	0-3	4位

Cブロック		1	2	3	4	勝敗	順位
1	小淵 礼子・山澤 紘子 (YTF)	/	85	-	82	2-0	1位
2	佐藤 優子・浜辺 光子 (ESSC)	58	/	-	81	1-1	2位
3	富田 浩世・富田 美奈子 (セルダム)	-	-	/	-	-	-
4	梅田 季里・佐藤 ナオミ (イチネンケミ・アズビル)	28	18	-	/	0-2	3位

Dブロック		1	2	3	4	勝敗	順位
1	柳井 啓子・依田 円佳 (リーファテニスガーデン・YTF)	/	65	63	61	3-0	1位
2	寺田 春美・岸 希依子 (薬師寺TC・ESSC)	56	/	60	26	1-2	3位
3	荒川 直・山口 洋子 (OAS)	36	06	/	46	0-3	4位
4	仲村 奈保子・飯田 さゆり (WDC・辻堂UPTC)	16	62	64	/	2-1	2位

Eブロック		1	2	3	4	勝敗	順位
1	佐藤 ひさの・市田 優子 (遠藤TC・いすゞ)	/	36	16	60	1-2	3位
2	市川 夕子・赤井 久仁子 (WDC・市内在住)	63	/	06	64	2-1	2位
3	河村 亙子・半澤 美由紀 (セルダム・ESSC)	61	60	/	62	3-0	1位
4	上山 美紀子・芳賀 陽子 (ESSC)	06	46	26	/	0-3	4位

順位別トーナメント

1位トーナメント

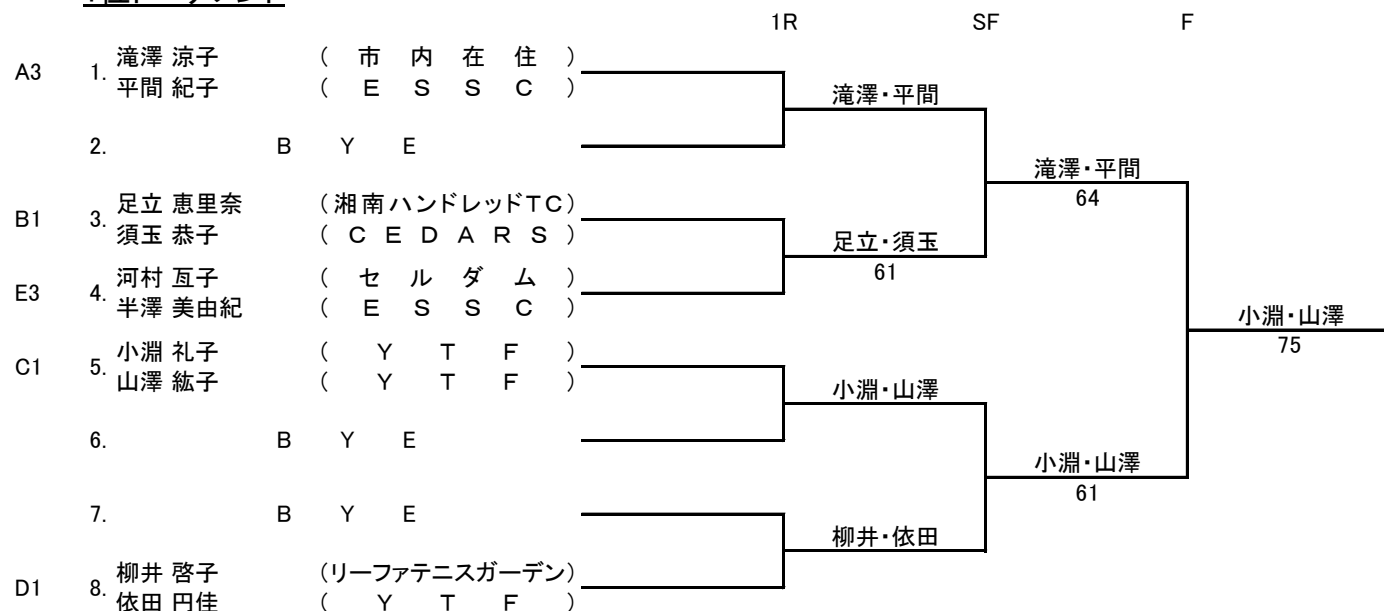

一般女子ダブルス(7月31日)順位別トーナメント 会場:辻堂南部コート

2位トーナメント

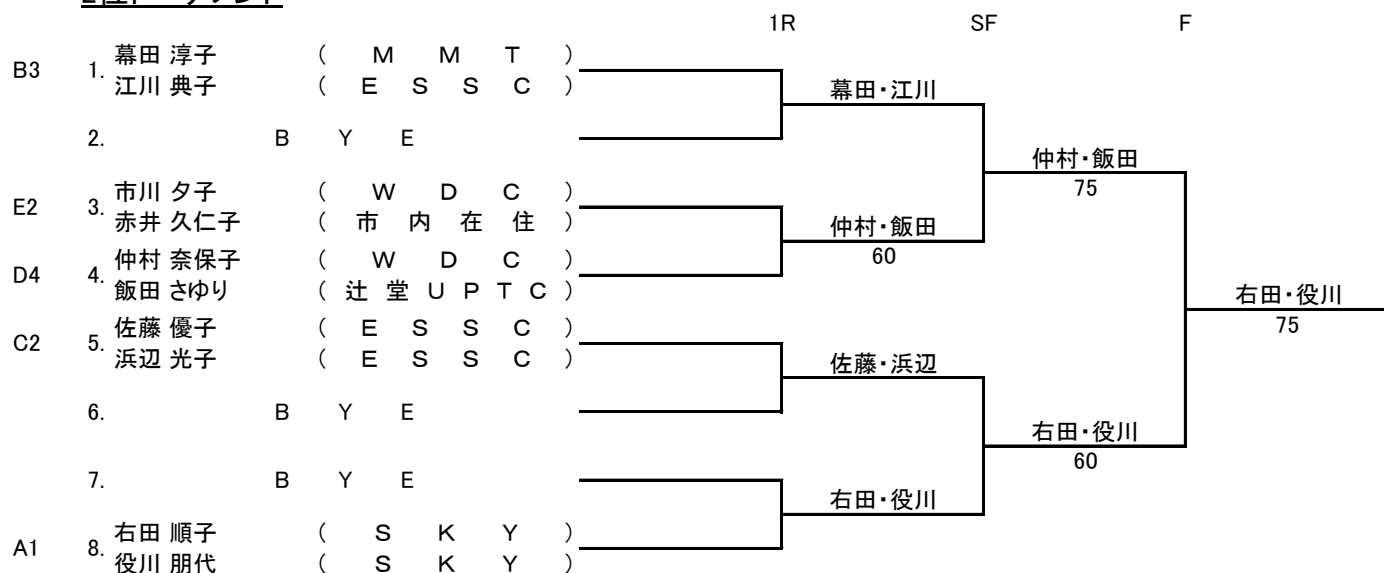

3位トーナメント

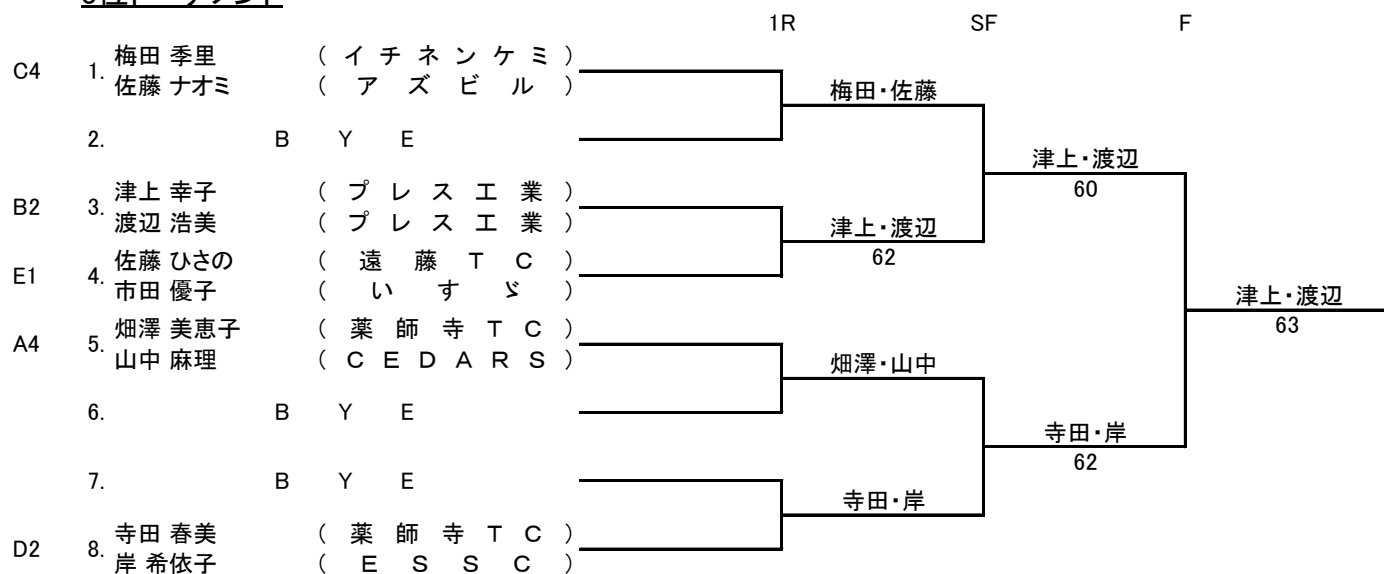

4位トーナメント

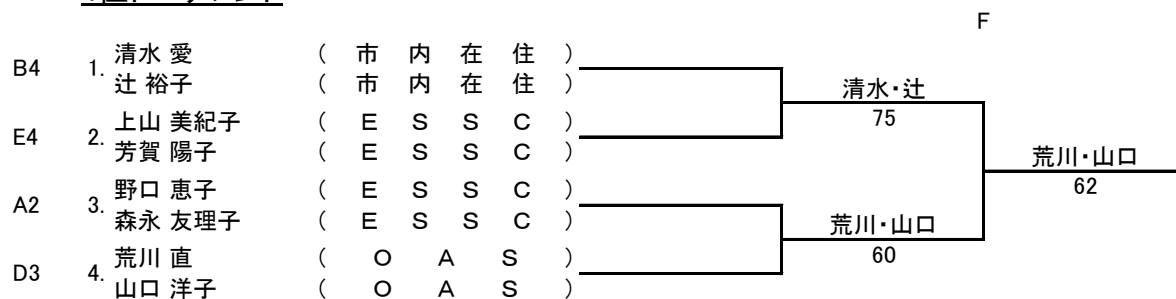

小淵 礼子

一般混合ダブルス(8月1日)予選ブロック

Aブロック		1	2	3	4	勝敗	順位
1	菅野 紘平・菅野しのぶ (OAS)	/	62	62	61	3-0	1位
2	鈴木 行介・佐藤 ひさの (MMT・遠藤TC)	26	/	06 RET	61	1-2 (-5)	3位
3	松永 真弥・名倉 真理子 (FCT・YTF)	26	60	/	56	1-2 (+1)	2位
4	大西 雅也・大西 菜々子 (HIT)	16	16	65	/	1-2 (-9)	4位

RET:怪我によるリタイアのため完了試合とみなす。

Bブロック		1	2	3	4	勝敗	順位
1	山田 康平・塚本 ひとみ (市内在勤・市内在住)	/	65	62	61	3-0	1位
2	林 雄一郎・高城 清香 (ESSC・MMT)	56	/	62	63	2-1	2位
3	石川 哲也・中田 暢子 (市内在住・市内在勤)	26	26	/	65	1-2	3位
4	金澤 祐史・田辺 彩加 (CEDARS・市内在住)	16	36	56	/	0-3	4位

Cブロック		1	2	3	勝敗	順位
1	加賀山 拓也・池端 智子 (イースタンテニス)	/	83	82	2-0	1位
2	田口 義信・野田 紀子 (市内在勤)	38	/	38	0-2	3位
3	佐野 直久・山本 有希子 (市内在勤・iPark)	28	83	/	1-1	2位

Dブロック		1	2	3	勝敗	順位
1	島田 敏・市田 優子 (いすゞ)	/	81	82	2-0	1位
2	水野 大・渡邊 ひろ美 (神奈中ITS)	18	/	87	1-1	2位
3	足立 肇・小谷 智美 (FCT)	28	78	/	0-2	3位

Eブロック		1	2	3	勝敗	順位
1	竹本 順一・太田 志保 (プレス工業・YTF)	/	84	83	2-0	1位
2	千田 直治・仲村 奈保子 (Roots・WDC)	48	/	58	0-2	3位
3	濱田 正紀・菅原 有梨 (CEDARS)	38	85	/	1-1	2位

順位別トーナメント

1位トーナメント

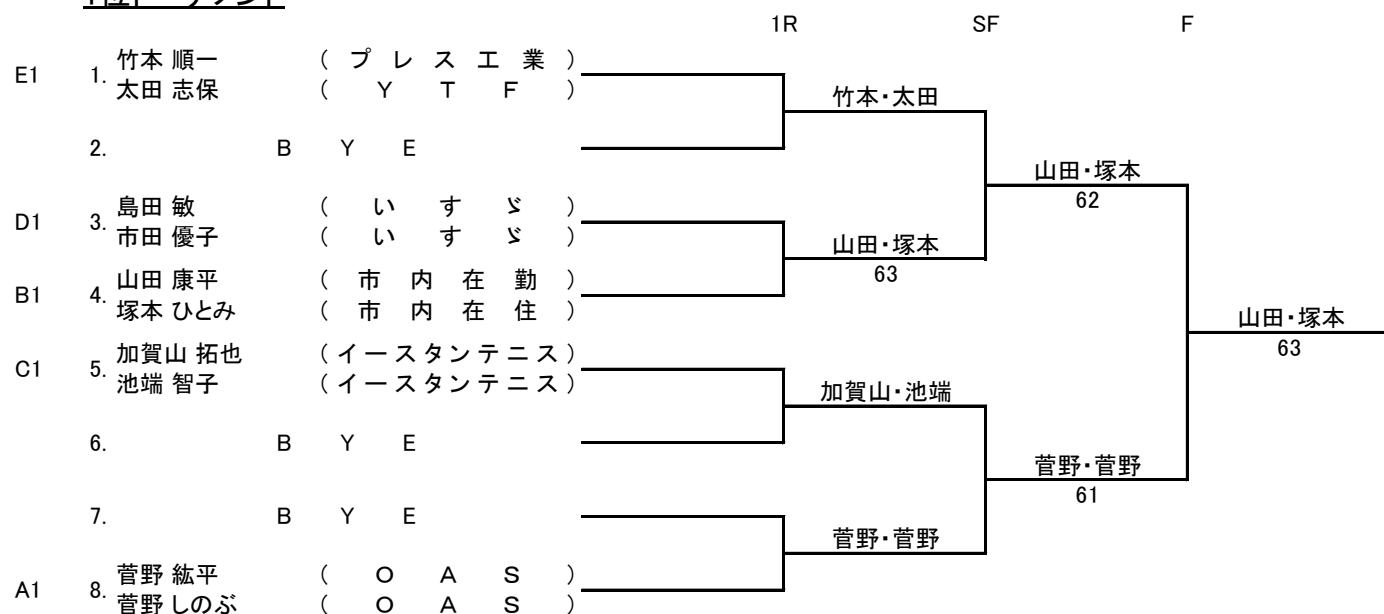

一般混合ダブルス(8月1日)順位別トーナメント

2位トーナメント

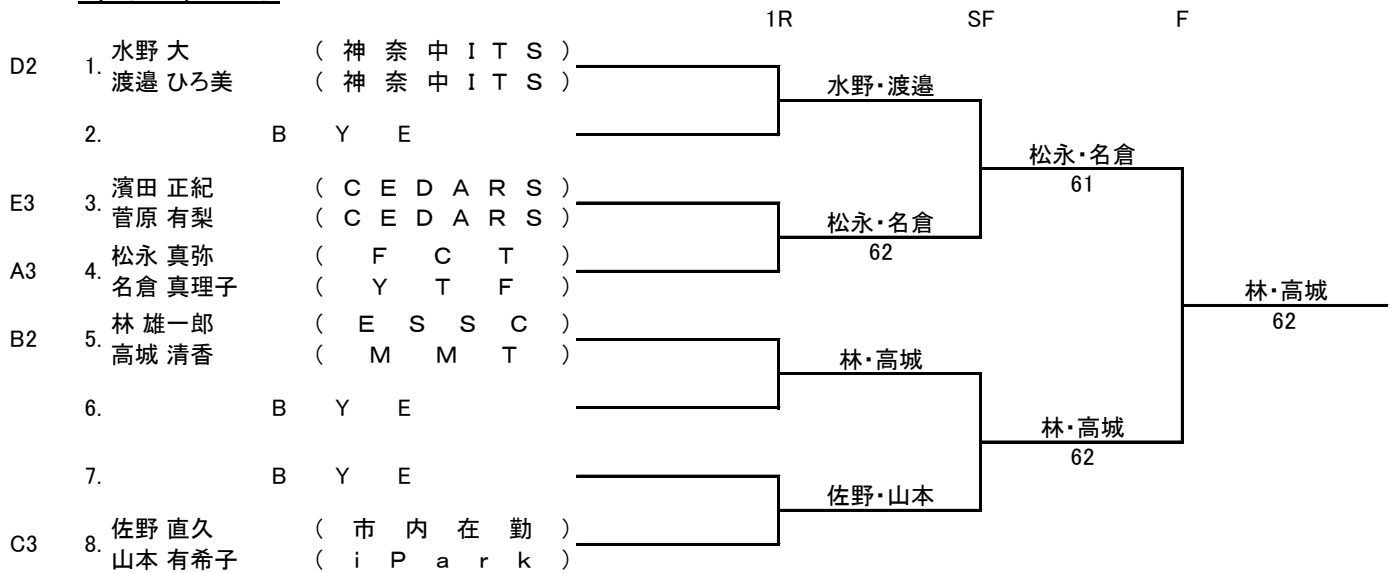

3・4位トーナメント

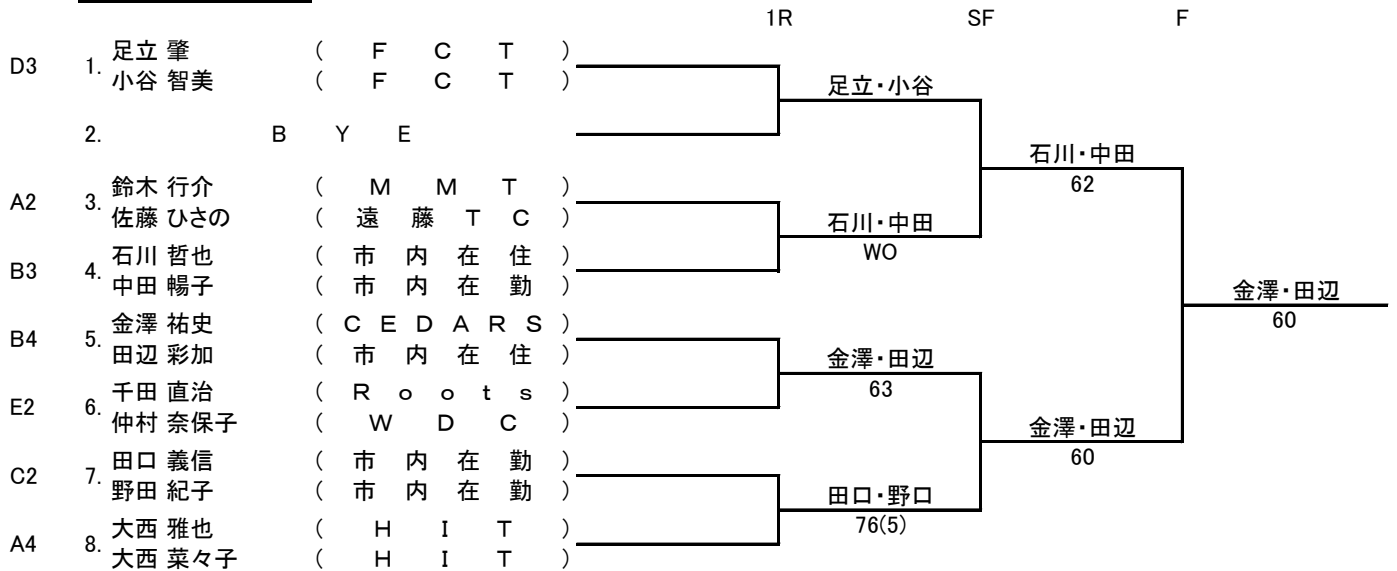

一般混合ダブルス(8月8日)予選ブロック

Aブロック		1	2	3	4	勝敗	順位
1	河原田 翔平・河村 直子 (市内在住・リーファテニスガーデン)					-	
2	村島 敬昌・村島 美里 (CEDARS)					-	
3	今村 仁・神野 佳乃子 (市内在勤)					-	
4	松香 怜央・松香 美紀 (神奈中ITS・荏原SSC)					-	

Bブロック		1	2	3	4	勝敗	順位
1	奥田 昌宏・奥田 志奈 (CEDARS)					-	
2	高木 俊行・村澤 佳奈 (セルダム)					-	
3	増田 哲也・伊藤 一会 (Roots・市内在勤)					-	
4	長田 明久・菊池 祐実 (セルダム・市内在住)					-	

Cブロック		1	2	3	勝敗	順位
1	松崎 順一・横畠 詠代 (イースタンテニス・YTF)				-	
2	小柳 敬亮・渡部 優香 (CEDARS・MTP藤沢)				-	
3	前沢 和広・前沢 円香 (市内在住)				-	

Dブロック		1	2	3	勝敗	順位
1	湯浅 徹郎・横山 亜季子 (MMT・市内在住)				-	
2	塚澤 和也・難波 智佐 (神奈中ITS・CEDARS)				-	
3	粕川 昭彦・中村 英美 (セルダム・市内在勤)				-	

順位別トーナメント

1位トーナメント

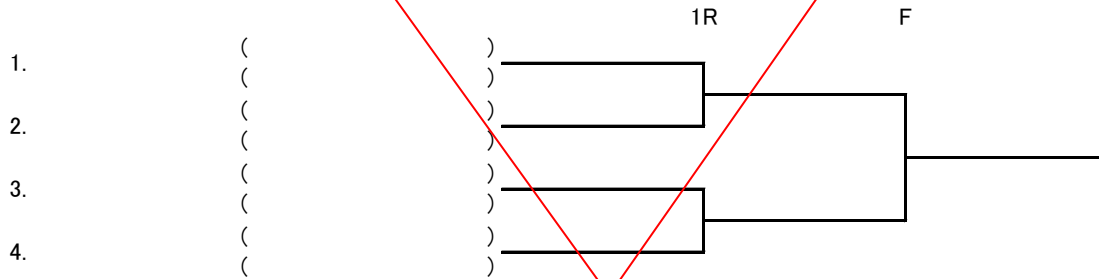

2位トーナメント

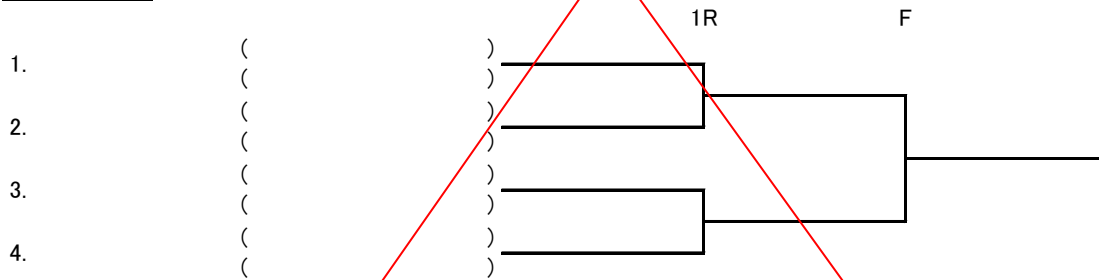

3・4位トーナメント

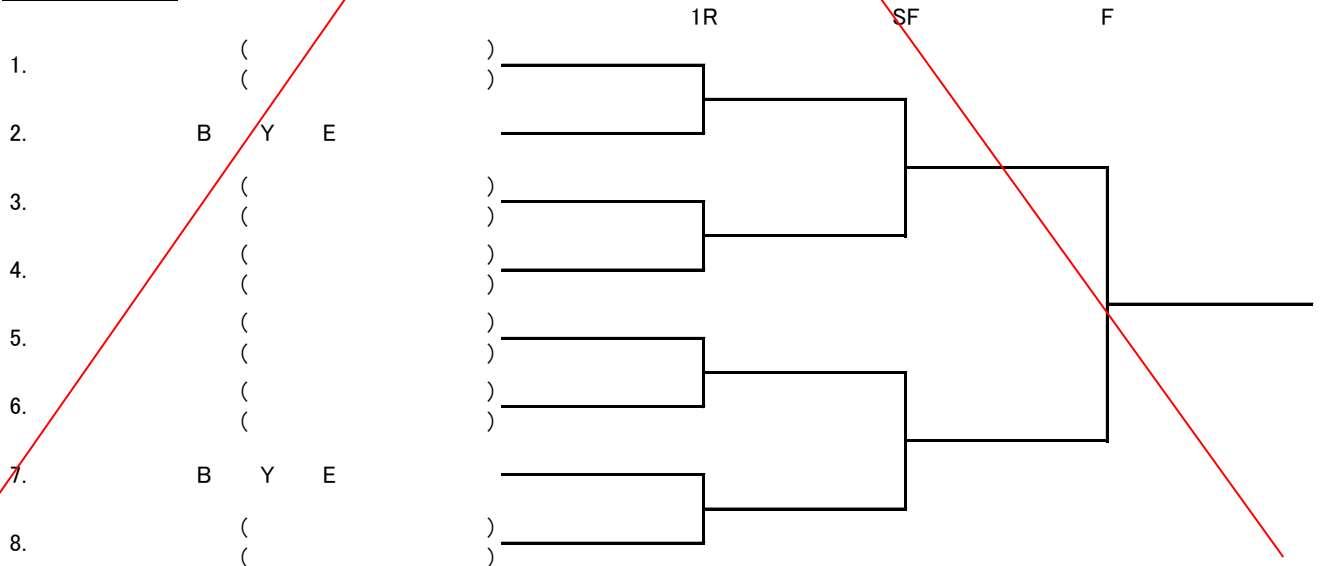

男子45歳以上ダブルス(8月7日)予選ブロック

Aブロック		1	2	3	4	勝敗	順位
1	田中 修・杉山 俊夫 (YTF)					-	
2	水谷 尚・赤西 征揮 (神奈中ITS・ESSC)					-	
3	西川 正幸・尾崎 次郎 (CEDARS)					-	
4	後藤 義文・行方 信介 (セルダム)					-	

Bブロック		1	2	3	4	勝敗	順位
1	土屋 博文・陸 洋平 (フェニックススポーツ・市内在住)					-	
2	石井 賢太郎・篠木 潤 (YTF・市内在住)					-	
3	金坂 洋起・遠田 正之 (市内在住)					-	
4	馬場 清志・青木 剛彦 (市内在勤)					-	

Cブロック		1	2	3	4	勝敗	順位
1	野田 和則・川辺 亮 (湘南ハンドレッドTC)					-	
2	大泉 聡・小川 洋志 (セルダム)					-	
3	中野 文雄・亀井 恒之 (KAS)					-	
4	郡司 一・鶴野 篤 (市内在住)					-	

Dブロック		1	2	3	4	勝敗	順位
1	佐藤 博義・坂間 聡 (YTF)					-	
2	伊藤 貢・木崎 英司 (STELS)					-	
3	持丸 昌己・中村 洋也 (遠藤TC)					-	
4	永沼 俊道・河野 裕二 (セルダム)					-	

Eブロック		1	2	3	4	勝敗	順位
1	ライリー ポール・山本 浩一 (YTF)					-	
2	佐々木 基郎・野部 順一 (HIT)					-	
3	鷺山 秀人・金子 総一郎 (市内在勤)					-	
4	小林 成寿・宮城 康 (STELS)					-	

Fブロック		1	2	3	4	勝敗	順位
1	富永 邦彦・吉池 隆 (市内在住・MTP藤沢)					-	
2	高瀬 晃三・清水 政嗣 (辻堂UPTC)					-	
3	土屋 俊・清水 昭喜 (F-Plus)					-	
4	小川 博史・小林 弘尚 (ESSC)					-	

Gブロック		1	2	3	4	勝敗	順位
1	川田 龍・森川 雅昭 (KAS・SKY)					-	
2	内田 雄・丸下 博宣 (市内在住・MTP藤沢)					-	
3	丹野 洋一・大内 敏生 (遠藤TC)					-	
4	岩野 晋一郎・白井 浄 (ITG・STELS)					-	

順位別トーナメント

1位トーナメント

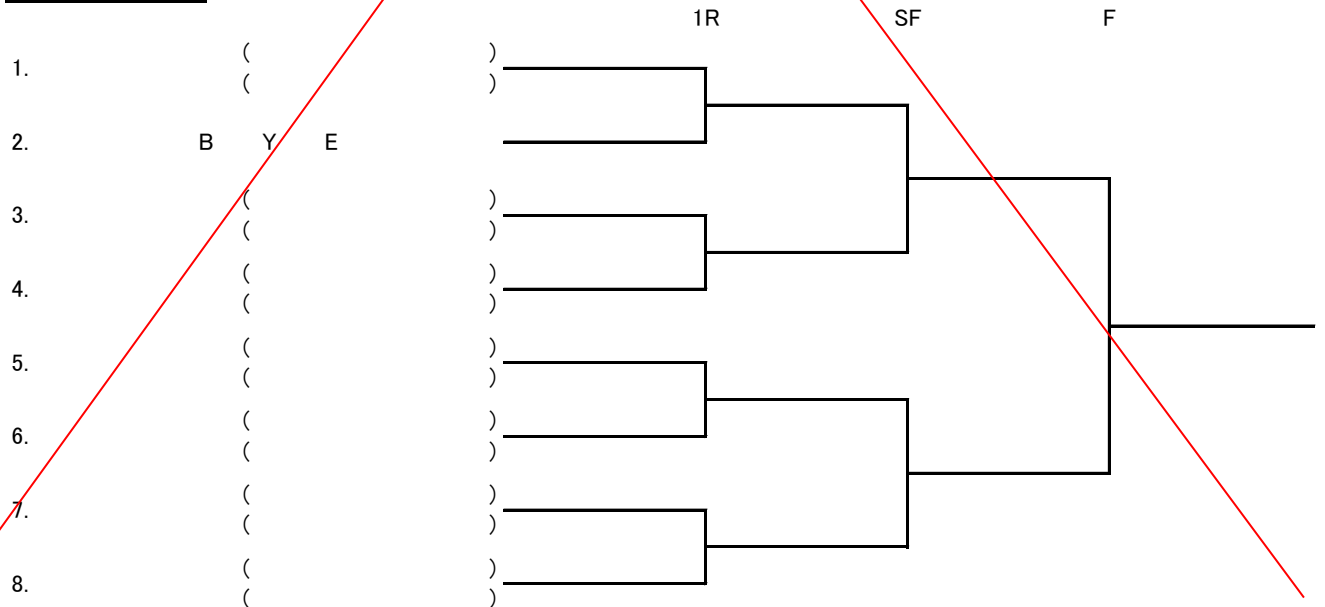

男子45歳以上ダブルス(8月7日)順位別トーナメント

2位トーナメント

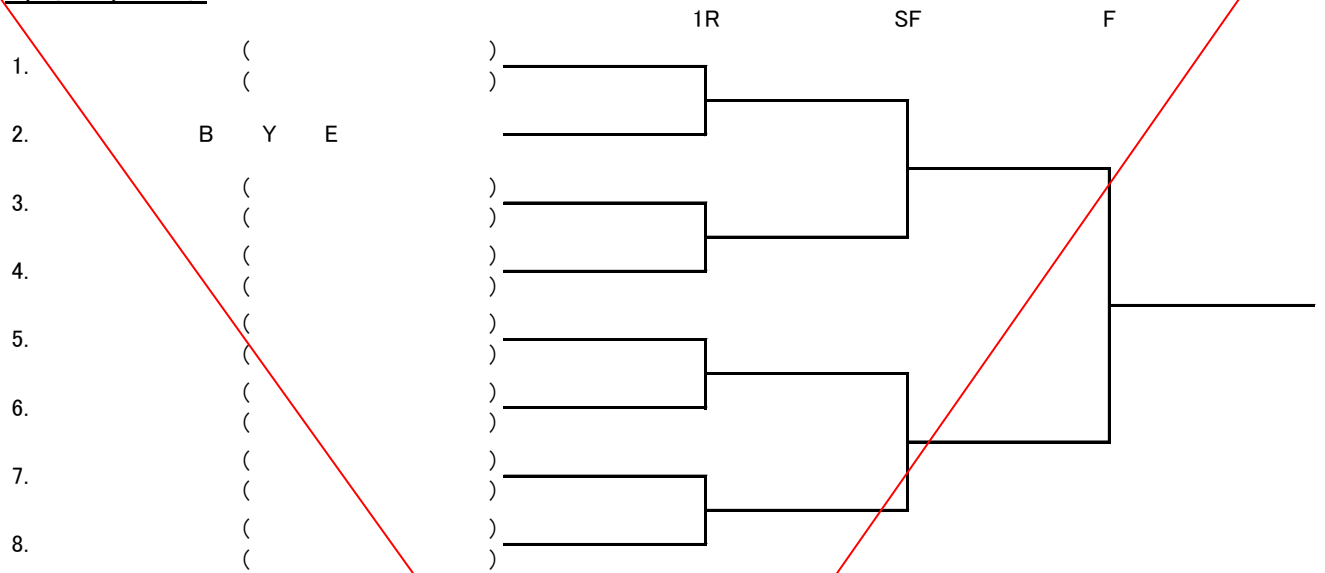

3位トーナメント

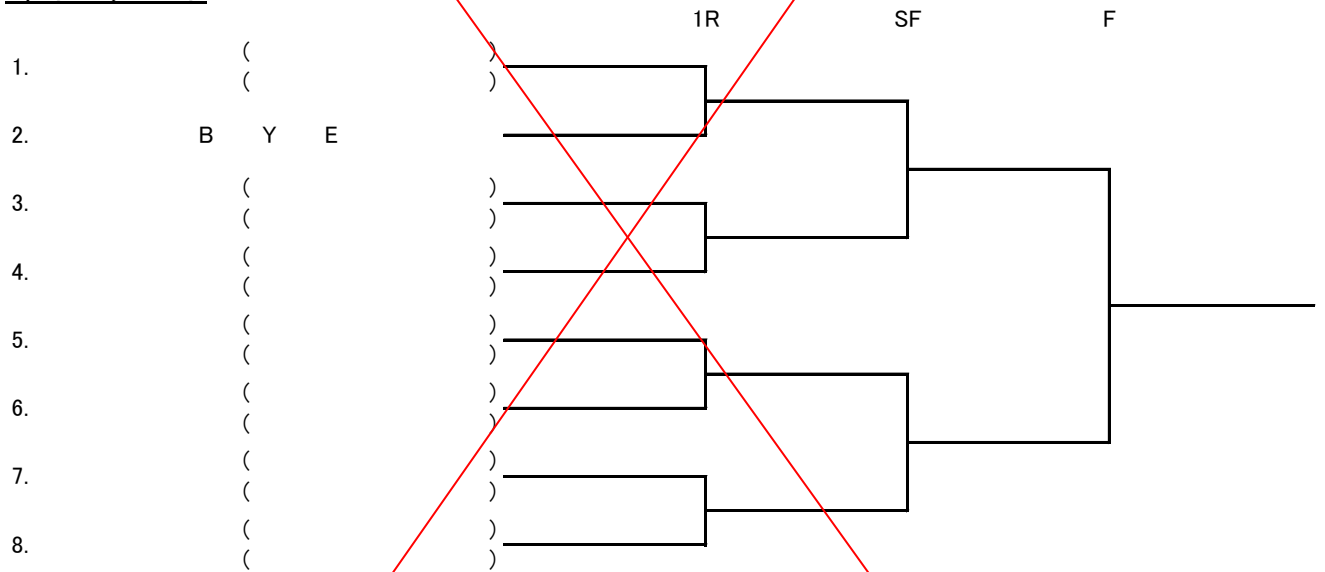

4位トーナメント

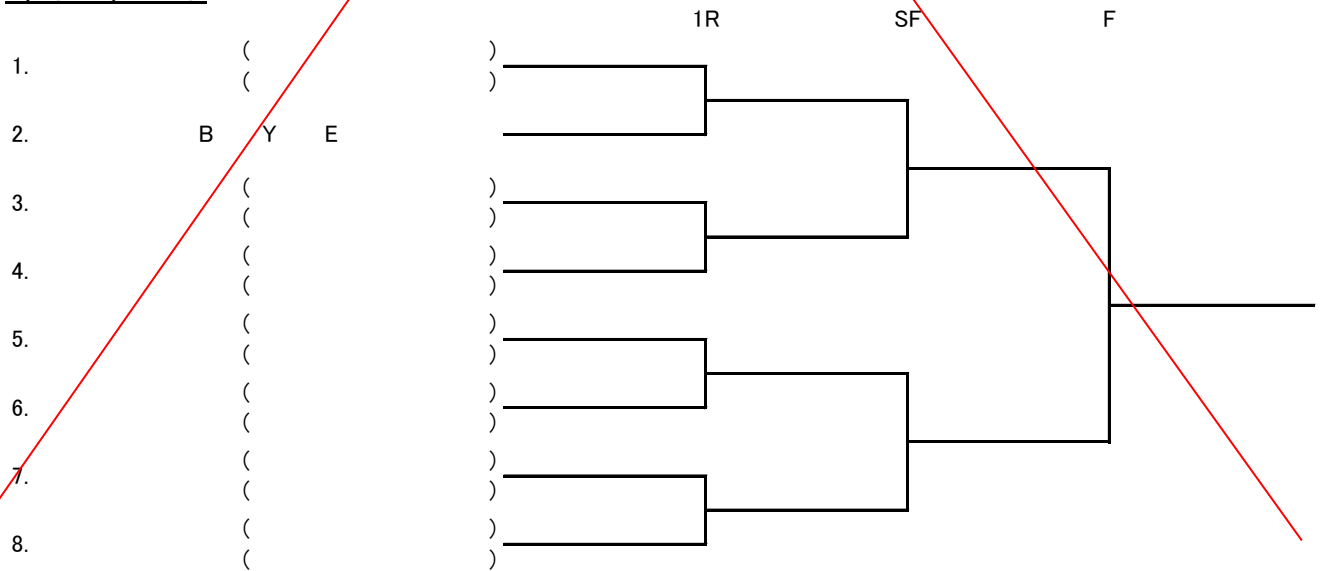

男子60歳以上ダブルス(8月8日)予選ブロック

Aブロック		1	2	3	4	勝敗	順位
1	熱田 清和・[代]横枕 誠治 (湘南ハンドレッドTC)					-	
2	木村 俊・神里 潔 (市内在住)					-	
3	佐藤 雄司・浅井 克也 (Woodies)					-	
4	西田 英一・安達 正浩 (荏原SSC)					-	

Bブロック		1	2	3	4	勝敗	順位
1	高橋 寛・川崎 裕 (ESSC)					-	
2	能登 直彦・小林 洋隆 (STELS)					-	
3	金森 隆雄・一志 郁男 (市内在住)					-	
4	田村 正・宮川 智幸 (湘南ハンドレッドTC・市内在住)					-	

Cブロック		1	2	3	4	勝敗	順位
1	荻原 拓治・篠崎 浩通 (ITG)					-	
2	秋山 弘太郎・津久井 和也 (市内在住)					-	
3	阿部 芳雄・品田 幹夫 (遠藤TC)					-	
4	福高 浩・三舛 佳生 (SKTC)					-	

Dブロック		1	2	3	4	勝敗	順位
1	三宅 修三・山本 勝 (SKTC)					-	
2	黒田 憲昭・一ノ瀬 浩 (市内在住)					-	
3	宮永 憲司・植田 孝 (ESSC・市内在住)					-	
4	板倉 健・西村 功 (セルダム・市内在住)					-	

順位別トーナメント

1位トーナメント

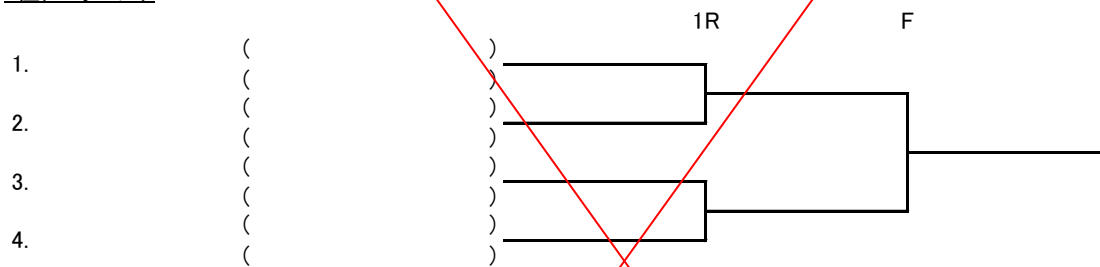

2位トーナメント

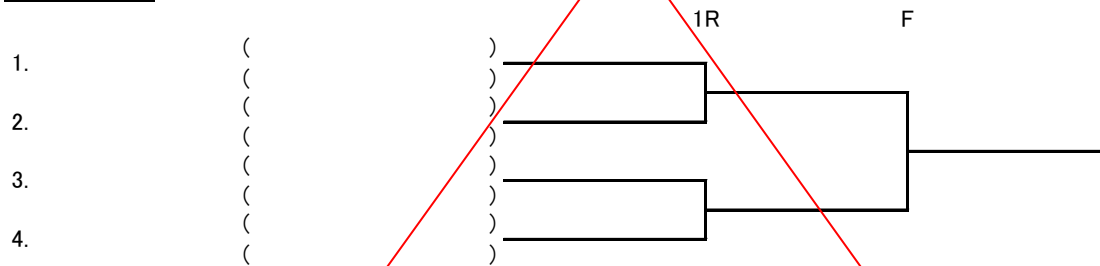

3位トーナメント

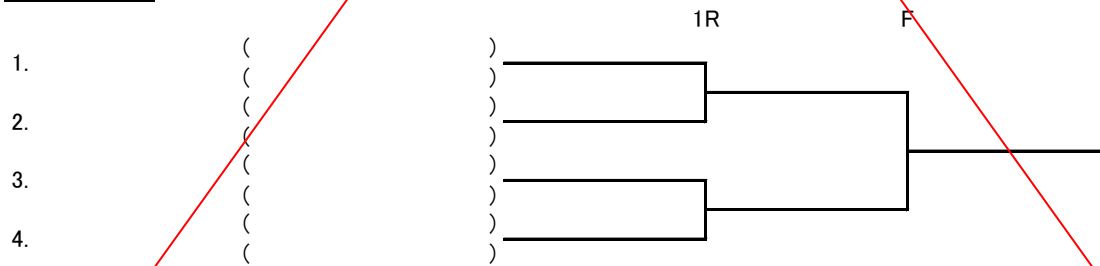

4位トーナメント

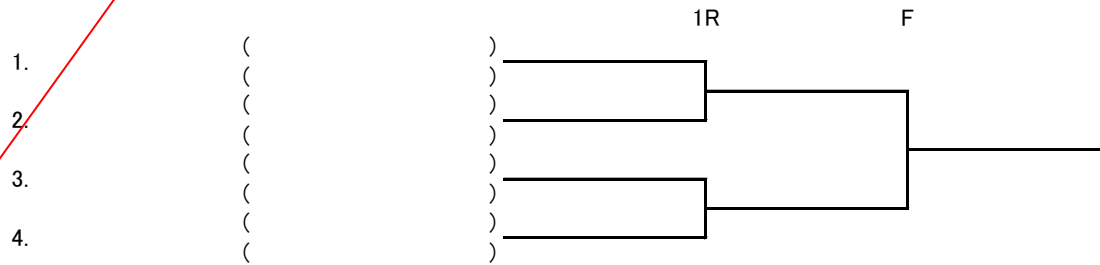

100歳以上混合ダブルス(8月7日) 順位別トーナメント

2位トーナメント

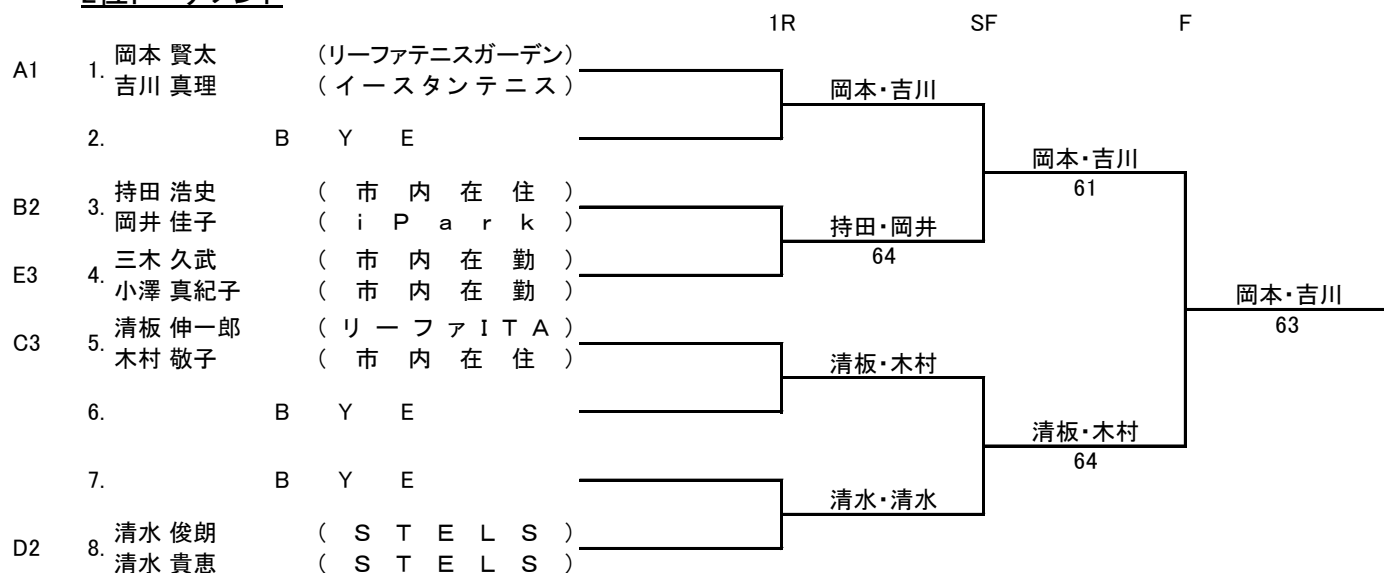

3位トーナメント

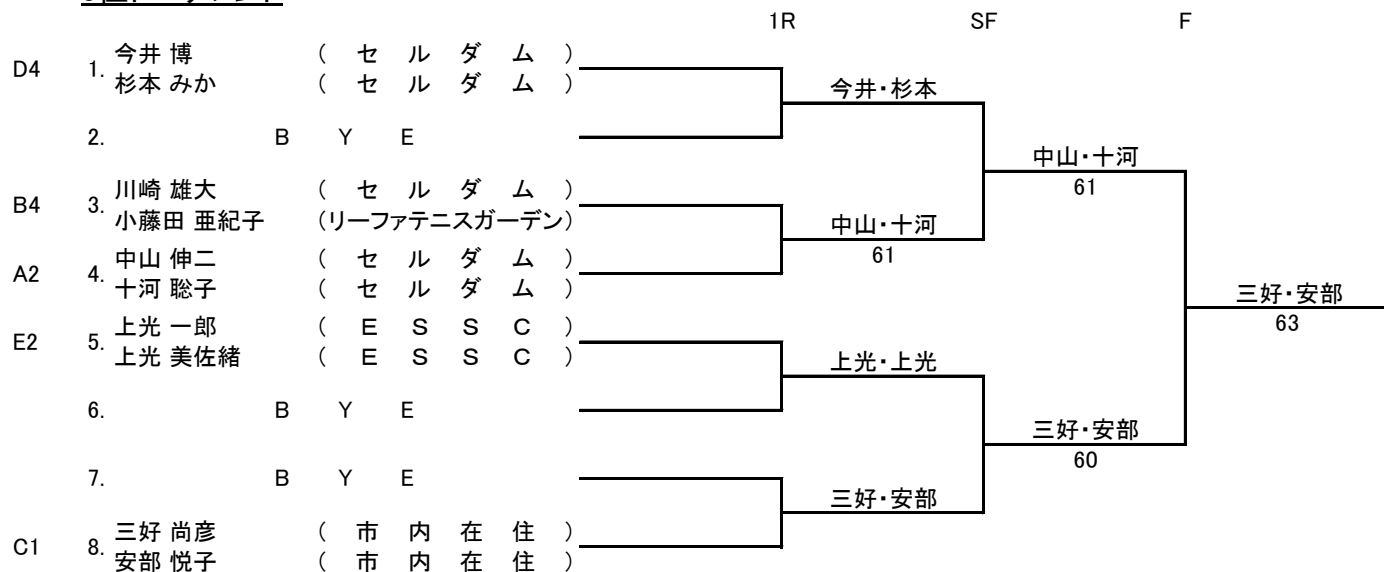

4位トーナメント

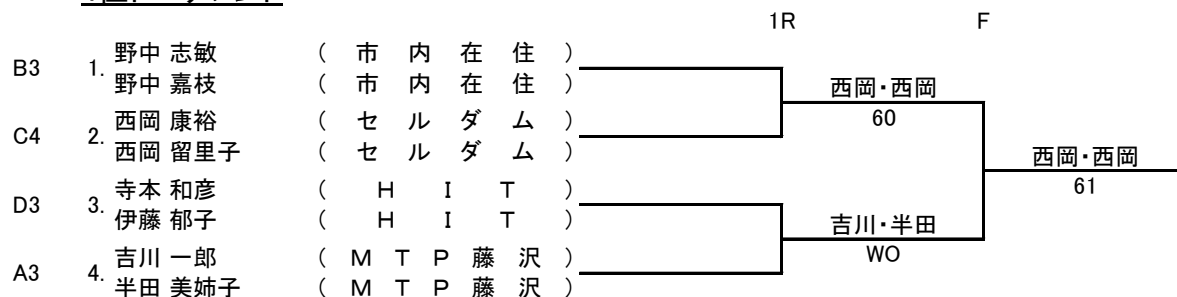

第44回藤沢市民テニス大会(2021年)

藤沢市民テニス大会 歴代優勝者一覧

		男子単	男子複	女子単	女子複	平日レディース複	40才以上女子複	壮年45才以上男子複
第1回	昭和53年		岡・大谷		藤山・馬場			
第2回	昭和54年		広瀬・皆川 (太平台・アスペン)		清水・桑原 (湘南グ)			
第3回	昭和55年		安部・大塚 (太平台)		飯尾・馬場 (湘南グリーン・太平台)			
第4回	昭和56年		青木・福田 (鶴沼テニス)		中野・新田 (寒川・辻堂西)			
第5回	昭和57年		窪田・棒 (鶴沼テ)		大久保・神野 (湘南台)			
第6回	昭和58年		安部・藤原 (大平台・湘南高)		川地・富岡 (徳川)			
第7回	昭和59年		黒岩・末木 (伊沢)		富岡・堤 (鶴沼テ)		柳田・平井 (太平台)	三浦・藤田 (プリムラ・エース)
第8回	昭和60年		鈴木・広瀬 (鶴沼グ・エース)		川地・富岡 (辻堂西・鶴沼グ)		赤羽・平井 (太平台)	山室・入江 (鎌倉ク・三田)
第9回	昭和61年		清田・広瀬 (鶴沼テ・エース)		中野・富岡 (寒川・鶴沼テ)		小林・古庄 (湘南台)	木全・福田 (武田・徳山ソ)
第10回	昭和62年		内藤・広瀬 (松下映・湘南エース)		飯田・皆川 (ZOO・ミツハシ)		磯野・武内 (太陽・鶴沼テ)	大塚・津山 (城南)
第11回	昭和63年		広瀬・青木 (市役所)		鶴岡・小俣 (鶴沼グリーン)			村上・磯田 (湘南グ)
第12回	平成元年		古屋・加藤 (善行ローン)		佐久間・杉本 (善行ローン・SSC)			近藤・広田 (SSC)
第13回	平成2年		只木・佐藤 (いすゞ)		橋口・夔田 (荏原SSC)		高橋・寺田 (小田急藤沢)	広田・近藤 (荏原SSC)
第14回	平成3年		清田・広瀬 (鶴沼テ・湘南エース)		江原・久宗 (伊沢)	松本・添田 (城南・ニューレディーズ)		堀・得田 (茅ヶ崎ローゼ)
第15回	平成4年		加藤・中林 (在住)		今井・田村 (鶴沼グリーン)	平野・野田 (城南)		小松原・小川 (寒川ローン・湘南エース)
第16回	平成5年		磯部・相吉沢 (城南・荏原SSC)		荏原・奥山 (伊沢)	森・水之江 (鶴沼グリーン)		中内・戸畑 (フリー)
第17回	平成6年		山下・佐藤 (日本精工・遠パブ)		清水・前後 (藤原T・荏原SSC)	小林・飯田 (ZOO)		石嶋・柿本 (太平台ファミリーズ)
第18回	平成7年		吉田・二宮 (ファーストシティ)		栢本・橋川 (武田)	清水・渡辺 ()		大野・白井 (遠藤パブリック・武田)
第19回	平成8年	殿塚 易行 (ESSC)	疋田・藤田 (いすゞ)		榎本・橋川 (武田)	山崎・清水 (湘南ローン・荏原SSC)		丸・高野 (長後代官山)
第20回	平成9年	岡田 要 (フェニックス)	大塚・野田 (太平台)		森・北谷 (荏原SSC・藤原)			和田・平尾 (湘南エース)
第21回	平成10年	岡田 要 (フェニックス)	大塚・野田 (太平台)	橋川 美紀 (武田)	岩見・大牧 (CAフジサワ)			大野・白井 (遠藤パブリック・武田)
第22回	平成11年	岡田 要 (フェニックス)	藤澤・宮城 (NOK)	狐塚 真由美 (瀬谷グリーン)	佐々木・山崎 (荏原SSC・湘南ローン)			松澤・伊達 (フリー)
第23回	平成12年	新井 裕之 (いすゞ)	清水・森川 (フェニックス)	後藤 セキ子 (ESSC)	宇都宮・大牧 (CA藤沢)			横山・小川 (フリー)
第24回	平成13年	細井 啓行 (エバーグリーン)	菅原・林 (いすゞ)	佐藤 さゆり (鶴沼グリーン)	飯田・杉本 (ZOO)			久郷・小松原 (東京ラヂエータ製造)
第25回	平成14年	渡辺 努 (荏原SSC)	室町・中野 (フリー・ケニカTC)	近藤 えり子 (フリー)	後藤・沖 (荏原SSC)			森川・磯田 (ハンドレッド・湘南エース)
第26回	平成15年	藤井 健 (城南TC)	石塚・渡辺 (FCT)	長尾 文子 (荏原SSC)	津久井・高柳 (KMC)			宮崎・明松 (ESSC)
第27回	平成16年	水上 雄介 (三菱電機)	平木・青山 (ケニカスポーツ)	山内 麻莉 (藤沢城南TC)	河村・岩澤 (ケニカスポーツ)			田淵・佐藤 (遠藤パブリック)
第28回	平成17年	塩崎 義樹 (在住)	岡田・青山 (FCT)	和田 しのぶ (在勤)	桑野・山本 (在住・ESSC)			細田・橋 (FCT)
第29回	平成18年	塩崎 義樹 (在住)	若山・大滝 (御所見)	和田 しのぶ (在住)	桑野・山野井 (佐藤設計)		以下 35才以上男子複	小松・米谷 (FCT)
第30回	平成19年	大岡 聡 (フェニックス)	大原・石井 (在住)	石井 清美 (神奈中ITS)	水流・篠田 (ケニカスポーツ)		石村・持田 (FCT)	田栗・工藤 (FCT)
第31回	平成20年	相澤 幸太郎 (在勤)	倉田・大川 (FCT)	石井 清美 (神奈中ITS)	桑野・茶谷 (佐藤設計・ESSC)		東海林・原 (池上通信機)	鳥谷部・玉井 (いすゞ)
第32回	平成21年	鳥海 哲也 (メルジャン)	城戸・小島 (日立GST)	平田 絵里 (在住)	渡辺・桜井 (MMT横・濱)	以下 60才以上男子複	鈴木・横光 (神奈中ITS)	笠間・鈴木 (グラフィック)
第33回	平成22年	石橋 浩一 (ESSC)	藤瀬・池永 (辻堂アップ)	平田 絵里 (辻堂アップ)	永吉・平田 (辻堂アップ)	三谷・目加田 (湘南ハンドレッド)	土橋・高橋 (在勤)	笠間・鈴木 (グラフィック)
第34回	平成23年	橋元 隆人 (在勤)	藤瀬・佐藤 (辻堂アップ・城南TC)	石井 清美 (神奈中ITS)	田村・見供 (在住・在勤)	佐藤・木全 (城南TC・湘南ハンドレッド)	大久保・木下 (鶴沼グリーン・在住)	笠間・鈴木 (グラフィック)
第35回	平成24年	滝澤 日向 (在住)	濱田・福嶋 (シダーズ)	佐藤 ひさの (MMT)	横尾・秋山 (シダーズ)	宮崎・新名 (m2スポーツ)	笹木・植松 (辻堂アップ・アプティ)	野田・神前 (湘南ハンドレッド)
第36回	平成25年	松岡 晃平 (FKC)	徳永・滝澤 (在住)	横井 祐里子 (在学)	早原・横尾 (シダーズ)	宮崎・新名 (m2スポーツ)	大久保・木下 (鶴沼グリーン・在住)	野田・山崎 (湘南ハンドレッド)
第37回	平成26年	増淵 和気 (神奈中ITS)	菅野・國次 (OAS)	岡井 佳子 (在住)	浅井・木村 (FKC)	田淵・佐藤 (遠藤TC)	松本・川田 (KAS)	江原・田中 (m2スポーツ・在住)
第38回	平成27年	増淵 和気 (神奈中ITS)	石井・高橋 (在住・在勤)	野本 洋子 (m2スポーツ)	前田・大桃 (SKY・在勤)	田淵・佐藤 (遠藤TC)	土橋・東出 (シダーズ)	関・崎野 (FKC)
第39回	平成28年	増淵 和気 (神奈中ITS)	増淵・中村 (神奈中ITS)	乙山 新子 (SKY)	大桃・前田 (在勤・STELS)	熱田・牧野 (湘南ハンドレッド)	山口・八尾 (アズビル)	野田・山崎 (湘南ハンドレッド)

第44回藤沢市民テニス大会(2021年)

藤沢市民テニス大会 歴代優勝者一覧

	男子単 (A級)	男子単 (B級)	男子複	女子単	女子複	混合複	35才以上 男子複	45才以上 男子複	60才以上 男子複	100才以上 混合複	120才以上 混合複
第40回 (平成29年)			山田・河原田 (OAS・在住)		足立・檜山 (湘南ハンドレッド・OAS)	山田・檜山 (OAS)	鈴木・八尾 (アズビル)	ライリー・関 (FKC)	富田・田村 (湘南ハンドレッド)	関師・沢目 (湘南ハンドレッド)	塩見・上村 (湘南ハンドレッド)
第41回 (平成30年)	林 雄一郎 (荏原)	小西 浩昭 (在住)	佐藤・池田 (在住)	高橋 美穂 (SKY)	檜山・横井 (OAS)	谷本・横井 (CFC藤沢)	大久保・木下 (湘南ハンドレッド・STELS)	坂間・佐藤 (FCT・STELS)	坂井・崎野 (ZOO・FKC)	野田・桜井 (湘南ハンドレッド)	田村・昼間 (湘南ハンドレッド)
第42回 (令和元年)	林 雄一郎 (荏原)	高木 俊行 (セルダム)	中村・松前 (荏原)	左海 友美 (武田薬品)	岡井・左海 (武田薬品)	平尾・門馬 (薬師寺TC)	木下・大久保 (STELS・湘南ハンドレッド)	関・鈴木 (FKC・遠藤TC)	熱田・吉武 (湘南ハンドレッド)	宇治原・眞田 (ESSC・MTP藤沢)	熱田・藤田 (湘南ハンドレッド)
第43回 (令和2年)	岡本 将樹 (在住)	鈴木 健介 (遠藤TC)	(開催なし)	塚本 ひとみ (在住)	(開催なし)	(開催なし)	(開催なし)	(開催なし)	(開催なし)	(開催なし)	(開催なし)
第44回 (令和3年)	(開催なし)	(開催なし)		(開催なし)			(開催なし)				(開催なし)