

**第45回藤沢市民テニス大会
兼 市民総体継承大会
＜ダブルス＞**

日程 : 2020年7月16日(土)～8月28日(日)
会場 : 八部公園コート、辻堂南部公園コート

主催:藤沢市テニス協会

大会役員

(順不同)

会長	広瀬 稔	藤井 忠	青木 明彦				
副会長	齋藤 賢司	野口 禎一					
特別顧問	内山 勝	松嶋 正樹					
顧問	石井 幸雄						
大会委員長	青木 明彦	平野 まり	指旗 博				
大会副委員長	小池 健一	乙山 新子	川井 加づ美	菊池 恵	高橋 博		
委員	大久保 麻子	野中 嘉枝	林 晋也	林 雄一郎	村上 毅		
	田高 敏也	葉師寺 一彦	山崎 誠司	山田 哲治	横井 信一		
	持丸 昌己						
	吉川 真理						
レフェリー	八尾 健史						
競技役員・スタッフ	太田 志保	亀井 めぐみ	中村 洋也	藤原 強	山崎 雄二		
	山本 あゆみ	湯浅 陽子	依田 円佳				

会場の案内

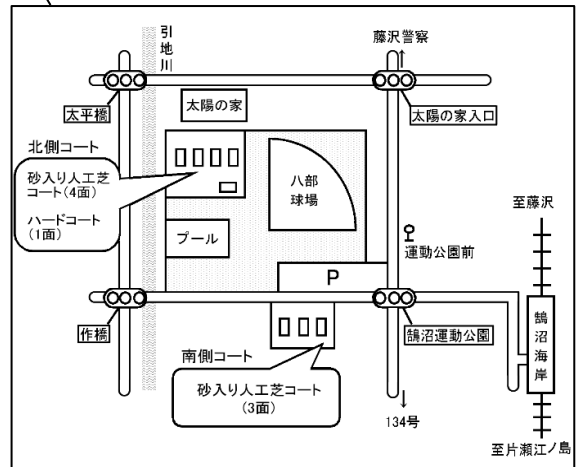
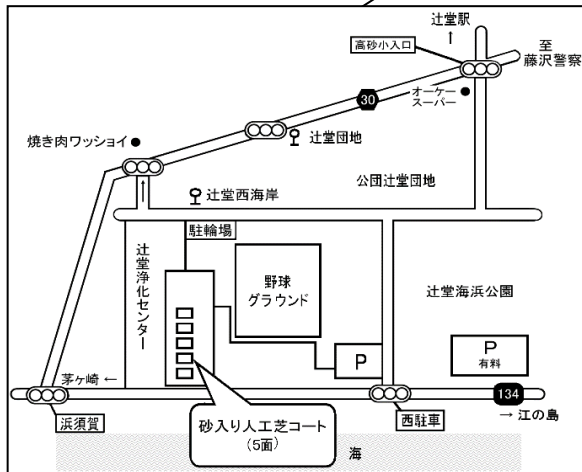
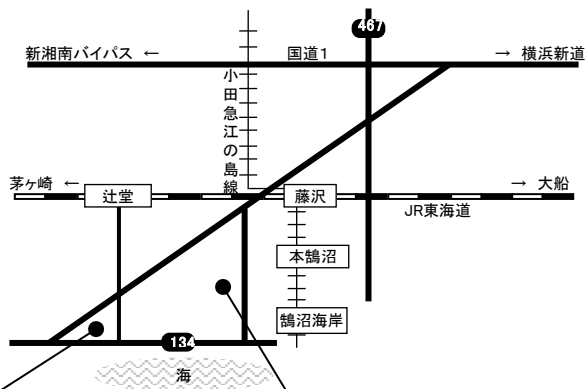

辻堂南部公園

名称	辻堂南部公園テニスコート (略称: 南部公園、南部、等)
所在地	藤沢市辻堂西海岸3丁目 (辻堂浄化センター上部)
コート サーフェス	砂入り人工芝5面
交通	バス 辻堂駅南口より: 高砂・辻堂西海岸経由辻堂団地 行き「辻堂西海岸」下車徒歩0分 バス 藤沢駅北口より: 辻堂団地行き 「辻堂団地」下車徒歩5分 無料駐車場は使用できません(2012年より) ※

※ なるべく公共交通機関を利用ください。

車でお越しの方は隣の有料駐車場を利用ください。

夏場は有料駐車場が満車になることが多いため、ご注意ください。

八部公園 (北側コート、南側コート)

名称	八部公園テニスコート (略称: 八部公園、八部、等)
所在地	藤沢市鶴沼海岸6-12-1 (鶴沼運動公園内)
コート サーフェス	北側: 砂入り人工芝4面、ハード1面 南側: 砂入り人工芝3面
交通	バス 藤沢駅北口より: 鶴沼車庫行き 運動公園前下車徒歩3分 電車 小田急江ノ島線 鶴沼海岸駅下車徒歩10分 駐車場あり(有料)

※ 八部公園北側コートのハードコートは大会で利用しません。

**八部公園、辻堂南部公園など市内の公園は、敷地内全面禁煙です。
敷地外でも民家等の近くではご配慮ください。**

注 意 事 項

1. 出場者は各種目とも日程表にて時間を確認し、定刻までにプレーのできる準備をして、本部へサインイン(出席の届け出)をしてください。サインインのない場合は棄権とみなします。また、サインイン後でも、試合コール時点で不在の場合は棄権とみなします。

- ・日程表およびトーナメント表に記載の時間はサインインの締め切り時間です。この時間までに届け出がない場合は棄権とみなします。
- ・日程表に記載の時間は試合開始時間ではありません。進行状況によりお待ちいただくことがあります。
- ・試合の両組ともサインインを済ませている場合は、記載の時間より早く試合をコールする場合があります。
- ・同一種目で1日に2度以上試合がある場合、再度サインインする必要はありませんが、試合コール時点で不在の場合は棄権とみなします。
- ・試合中に他の種目の締め切り時間が来そうな場合は、あらかじめ両種目分のサインインを済ませてください。

2. 日程及び組み合わせ等の会場への電話によるお問い合わせには一切応じかねますので、ご了承ください。
3. 雨天時の試合の有無について、電話での問い合わせはできません。協会ホームページ(<http://www.fujisawa-tennis.com/>)の<雨天延期情報>を確認ください。延期情報がない場合は定刻までにコートに参集し、スタッフの指示を仰いでください。運営の都合上、開始時間及び日程等を変更することがあります。なお、雨天延期時の変更日程もホームページにて確認ください。
4. 各試合は、原則としてセルフジャッジで行います。(セルフジャッジについては次ページを参照ください)
5. 試合前のウォーミングアップは、サービス4本までとします。
6. 予選の試合方式、進行順、順位

対 象	試 合 方 式	進 行 順
2人(組)リーグ	ノーアド、3セット:1、2セット目6ゲーム先取 セットオール時、マッチタイブレーク(7ポイント)	
3人(組)リーグ	ノーアド、8ゲーム先取	①1:2 ②(1:2の敗者):3 ③(1:2の勝者):3
4人(組)リーグ	ノーアド、6ゲーム先取	①1:2 ②3:4 ③1:3 ④2:4 ⑤1:4 ⑥2:3
5人(組)リーグ	ノーアド、6ゲーム先取	①1:2 ②3:4 ③1:5 ④2:3 ⑤4:5 ⑥1:3 ⑦2:4 ⑧3:5 ⑨1:4 ⑩2:5

- ・ノーアドについては次ページを参照ください。
- ・リーグ戦の試合方式、進行順は、レフェリーの判断により変更となる場合があります。
- ・棄権によりブロック内の組数が減った場合、他のブロックと統合することがあります。

リーグ戦の順位は以下の要素で決定します。

- (1) 完了試合数の多い組
 - (2) 勝率の高い組
 - (3) 2組の勝率が同じ場合、直接対決で勝った組
 - (4) 3組の勝率が同じ場合、全試合での取得ゲーム率が高い組
 - (5) 3組の勝率が並び、さらに取得ゲーム率で2組が並んだ場合は直接対決で勝った組を上位
- 上記(1)~(5)でも順位が決まらない場合、大会レフェリーが決定方法を定めることとします。
※試合の途中でリタイアした場合は、勝者はリタイア後のすべてのゲームを取得したこととし、リタイアした敗者はリタイアまでに取得したゲームを有効とします。(例:5-2で勝っているときにリタイアした組は5-6で負け)

7. 予選リーグ終了後、ブロック1位の組は抽選により本戦の位置を決めます。(予選日に本戦1Rを行う場合を除く)必ず抽選を行い、本戦の会場、日程や開始時間を確認してください。
8. 本戦は原則トーナメントとし、すべてノーアド1セットマッチ(6-6時は7ポイントタイブレーク)とします。3組の場合はラウンドロビン(総当り)とし、ノーアド1セットマッチ(6-6時は7ポイントタイブレーク)とします。
9. 服装はテニスウェアに限ります。
 - ・プラクティス用も可としますが明らかにテニス用ではないもの(マラソンの参加賞シャツ、サッカーのユニフォーム、等)はご遠慮ください。
 - ・ロングパンツ・シャツ・スパッツは着用可とします。
 - ・フェイスカバー・マスクは着用可としますが、苦しくなる場合もありますので個人で判断をお願いします。
10. 試合球はダンロップAO (ITF・JTA公認球)とし、本部より貸与します。
11. エンド交代時の休憩は給水や汗を拭う程度の時間に留め、すみやかにエンド交代をお願いします。
12. ケイレンなどの理由によって試合を中断することは認めません。
13. その他については、JTAルールを適用します。
14. 本戦トーナメントにおいて、勝者はすみやかに試合結果を本部まで報告し、ボールを返却後に次の試合の時間を確認してください。
15. 試合中の傷害・疾病・盗難について主催者は責任を負えませんので、各自十分ご注意ください。
16. 表彰については、各種目とも第2位まで、入賞メダルを贈ります。ただし、参加組数4組以下の種目については、第1位のみ表彰とします。
17. 本大会では、事情により出場不可能になった場合、事前の届出によって、申込者と同等もしくは下位のレベルの方を代理で出場させることができます。サインイン時間前に本部席へ届け出てください。ただし、交代は初戦からの交代に限り、途中からの交代は認めません。また、本戦トーナメントのストレートイン選手の交代は認めません。
18. 辻堂南部公園の駐車場は利用できません。付近の有料駐車場か、最寄りの交通機関をご利用ください。
19. 大会関係者の辻堂南部公園壁打ち利用は禁止とします。
20. 試合結果及び表彰者の写真は協会ホームページに掲載いたします。不都合のある方は申し出てください。
21. **参加費は当日徴収**とします。初戦の日に受け付けと同時に参加費の支払いをお願いします。できるだけお釣りの要らないようご協力ください。なお、**欠場した場合でも理由の如何に関わらず参加費の支払い義務は発生します。**

注意事項(続き)

セルフジャッジについて

- * サービス、ストローク等を受ける方が、相手によく聞こえるようにフォールト、アウトのコールをする。
- * ポイント及びゲーム数のコールは、サービスサイドが相手によく聞こえるようにコールをする。
- * コールは瞬間的にすること。アウトかインか不明の場合はインと判定する。
- * フットフォールトは、自分で気をつけること。
- * 判定につきトラブルが生じた場合は、レフリーに申告すること。

ノーアドバンテージ(ノーアド)について

- * 各ゲームデュースになった場合、次の1ポイントでゲームの勝敗を決めます。
- * サーバーはレシーバーが指示するサイドでサーブをすること。(ただし混合種目の場合は同一の姓へのサーブとする)
- * そのポイントでレシーバーは一度指示したサイドを変更できません。

<新型コロナウイルス感染拡大防止のお願い>

- (1) 2週間前から当日までに以下に該当する方は自主的に参加を見合わせてください。
会場以下に該当することが判明した場合には、出場を取消し、退場いただく場合があります。
 - ・ 平熱を超える発熱
 - ・ 咳(せき)、のどの痛みなど風邪の症状
 - ・ だるさ(倦怠(けんたい)感)、息苦しさ(呼吸困難)
 - ・ 嗅覚や味覚の異常
 - ・ 体が重く感じる、疲れやすい等
 - ・ 新型コロナウイルス感染症陽性とされた者との濃厚接触がある
 - ・ 同居家族や身近な知人に感染が疑われる方がいる
 - ・ 過去14日以内に政府から入国制限、入国後の観察期間を必要とされている国、地域等への渡航又は当該在住者との濃厚接触がある
 - ・ その他新型コロナウイルス感染の症状がある
- (2) 会場に来場する選手・関係者と保護者、コーチ、応援者等を区別することなく、等しく「参加者」として、全員に感染拡大予防対策を実施し大会を開催します。
- (3) 参加者は当日「参加者確認票」に自宅で記入・検温し受付に提出ください。
参加者確認表を事前に用意できない方は、自宅で検温し会場に用意した本票に必要事項を記載して提出ください。提出いただけない場合には参加をお断りする場合があります。
- (4) 大会会場では以下の事項を遵守ください。
 - ・ 会場で定められた感染防止対策規則に従ってください
 - ・ LINE を利用されている方は「LINE コロナお知らせシステム」ポスターの QR コードを読み込みシステムに登録ください
 - ・ 既に厚生労働省「COCOA システム」をインストール済の方は Bluetooth をオンにしてください
 - ・ こまめな手洗い、アルコール等による手指消毒をしてください
 - ・ 受付時は2m以上の距離をおいて並んでください
 - ・ 観覧席では距離をおいて座り、大きな声での会話は慎んでください
 - ・ 屋内ではマスクの着用を推奨します。屋外では会話をほとんどしない場合や会話をする場合でも人との距離(2m以上を目安)が確保できる場合はマスクを着用する必要はありません。
 - ・ ゴミ、空き瓶、空き箱等は必ず持ち帰り下さい
 - ・ 自分の試合が終了したら直ちに退出ください
- (5) 試合中は以下の事項を遵守ください。
 - ・ 試合中のマスク着用／非着用は個人の判断としますが、熱中症のリスクがありますので、息苦しさを感じたらすぐに外してください
 - ・ ポイントとポイントの間は対戦相手、ダブルスパートナーと2m以上の距離を確保してください
 - ・ チェンジエンドの際は対戦相手、ダブルスパートナーと2m以上の距離を確保してください
 - ・ ラケット、試合ボール、自分のタオルなどプレイに必要なもの以外には手でふれないでください
 - ・ つばや痰をはくことはひかえてください
 - ・ 試合の始めと終わりの挨拶は距離を保って握手でない方法で行ってください
- (6) 開催日後7日以内に新型コロナウイルス感染症を発症した場合、あるいは発症した方の濃厚接触者であることが判明した場合には、藤沢市テニス協会事務局まで速やかに報告ください。
- (7) 再度の感染拡大等のために大会が中止となる場合があることをご承知おきください。

大会日程

	7/16(土)	7/17(日)	7/23(土)	7/24(日)	7/30(土)	7/31(日)	8/6(土)	8/7(日)	8/13(土)	8/20(土)	8/27(土)	8/28(日)
一般男子複	八部北側 9:15 予選A,B,C,D 13:00 予選E,F,G,H	八部北側 9:15 予選I,J,K,L 12:00 予選E,F,G,H	八部北側 予備日	辻堂南部 予備日	八部北側 予備日	辻堂南部 本戦1R, QF (注2)	八部北側 本戦SF, F (注2)	辻堂南部 予備日	八部北側 予備日	八部北側 予備日	八部北側 予備日	八部北側 予備日
一般女子複			八部北側 9:15 予選A,B,C,D 13:00 予選E,F,G,H	辻堂南部 12:00 予選I,J,K	八部北側 予備日	辻堂南部 本戦1R, QF (注2)	八部北側 本戦SF, F (注2)	辻堂南部 予備日	八部北側 予備日	八部北側 予備日	八部北側 予備日	八部北側 予備日
一般混合複							八部北側 11:30 予選A,B 12:00 予選C 13:00 予選D 14:30 予選E	辻堂南部 13:00 予選F,G,H,I	八部北側 本戦1R, QF (注2)	八部北側 本戦1R, QF, SF, F (注2)	八部北側 予備日	八部北側 予備日
男子35才複				辻堂南部 9:15 予選A,B,C,D	八部北側 予備日	辻堂南部 本戦1R, F (注2)	八部北側 予備日	辻堂南部 予備日	八部北側 予備日	八部北側 予備日	八部北側 予備日	八部北側 予備日
男子45才複					八部北側 13:00 予選A,B,C	辻堂南部 11:30 予選D,E,F 12:30 予選G,H 14:00 予選I,J	八部北側 本戦1R, QF, SF, F (注2)	辻堂南部 予備日	八部北側 予備日	八部北側 予備日	八部北側 予備日	八部北側 予備日
男子60才複					八部北側 9:15 予選A,B,C,D 13:00 予選E	辻堂南部 本戦1R, SF, F (注2)	八部北側 予備日	辻堂南部 予備日	八部北側 予備日	八部北側 予備日	八部北側 予備日	八部北側 予備日
100才混合複								辻堂南部 9:30 予選A,B,C,D,E 13:00 予選F	八部北側 13:00 予選G,H,I,J	八部北側 本戦1R, QF, SF, F 13:00 予選G,H,I 14:00 予選J	八部北側 本戦1R, QF, SF, F (注2)	八部北側 予備日
120才混合複									八部北側 10:00 予選A,B,C 10:30 予選D	八部北側 本戦1R, F 9:15 予選A,B 10:30 予選C 11:30 予選D	八部北側 本戦1R, F (注2)	八部北側 予備日

注1) 記載されている時間はサインインの締め切り時間です。試合開始時間ではありません。進行状況によりお待ちいただくことがあります。

注2) 本戦のサインイン締切時間はトーナメント表を参照ください。

注3) 試合当日降雨などにより決行できない場合は、大会期間内のいずれかの日において、再調整される場合があります。なお、予備日で調整しきれないときは大会期間より後の日程に実施する場合があります。

なお、予備日で調整しきれないときは大会期間より後の日程に実施する場合があります。

一般男子ダブルス本戦

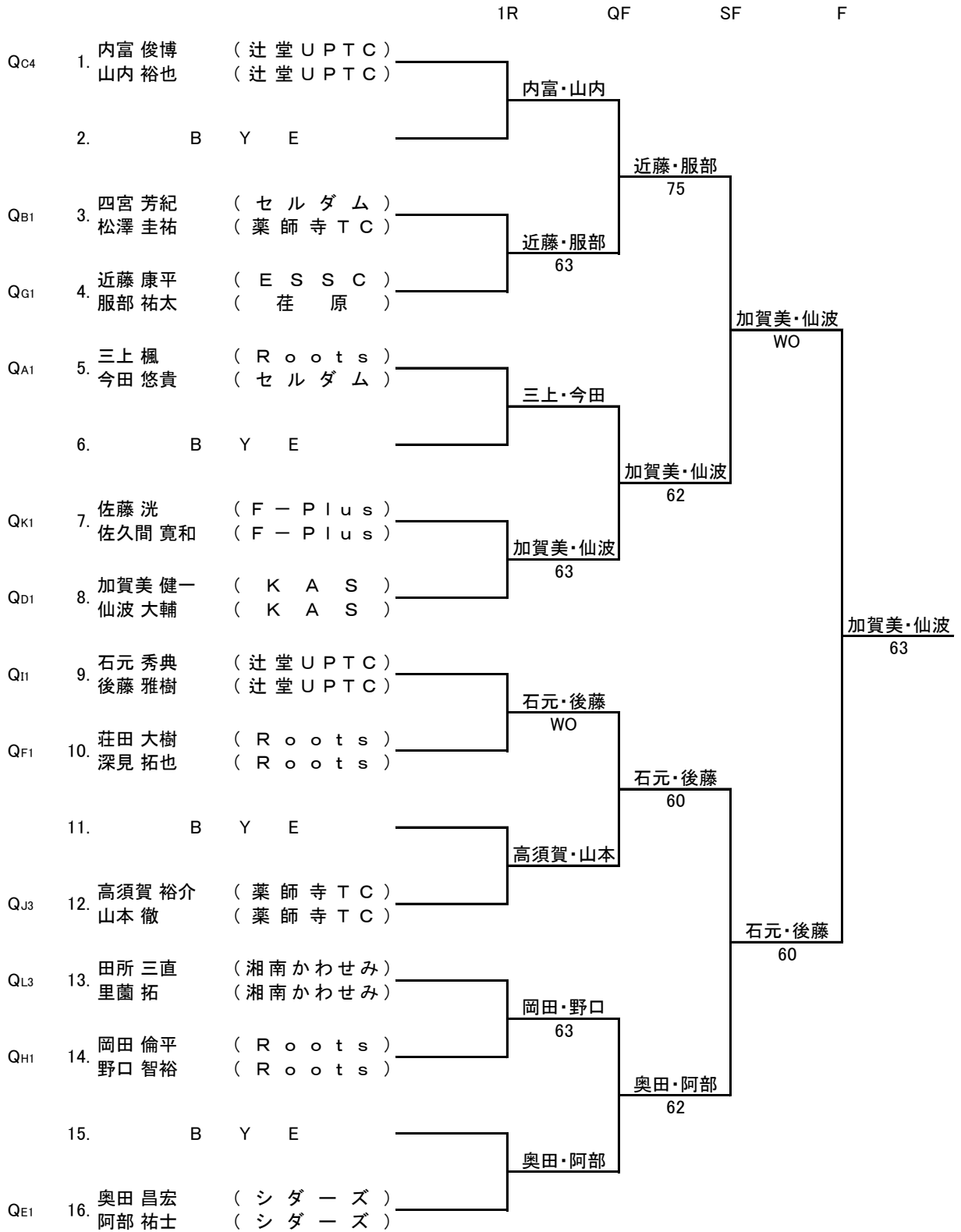

一般男子ダブルス予選

Aブロック		1	2	3	4	勝敗	順位
1	三上 楓・今田 悠貴 (Roots・セルダム)		63	62	63	3-0	1
2	柿川 浩志・伊藤 裕康 (市内在住)	36		63	61	2-1	2
3	井上 裕介・河端 洋人 (神奈中ITS)	26	36		26	0-3	4
4	片山 和人・助川 智 (市内在住)	36	16	62		1-2	3

Bブロック		1	2	3	4	勝敗	順位
1	四宮 芳紀・松澤 圭祐 (セルダム・薬師寺TC)		60	62	60	3-0	1
2	滝沢 剛・樽井 大志 (市内在勤・市内在住)	06		16	26	0-3	4
3	小河 穰・高崎 真吾 (TEAM.kento)	26	61		16	1-2	3
4	吉井 一輝・木村 一貴 (Roots)	06	62	61		2-1	2

Cブロック		1	2	3	4	勝敗	順位
1	[代]漆原忠則・安西将貴 (Roots)		62	61	26	2-1	2
2	飯塚 雄一郎・行方 信介 (セルダム)	26		63	46	1-2	3
3	木寺 啓治・濱崎 智彰 (WDC)	16	36		16	0-3	4
4	内富俊博・[代]山内裕也 (辻堂UPTC)	62	64	61		3-0	1

Dブロック		1	2	3	4	勝敗	順位
1	加賀美 健一・仙波 大輔 (KAS)		63	63	64	3-0	1
2	粕川 昭彦・山本 真一 (セルダム)	36		46	26	0-3	4
3	山下 雅人・山下 寛史 (市内在住)	36	64		16	1-2	3
4	大町 純也・古谷 貴史 (Roots)	46	62	61		2-1	2

Eブロック		1	2	3	4	勝敗	順位
1	奥田 昌宏・阿部 祐士 (シダーズ)		56	62	64	2-1	1
2	川島 周太・菊池 克幸 (ESSC)	65		16	16	1-2	4
3	鎌溝 勝・佐藤 奨悟 (WDC)	26	61		26	1-2	3
4	千田 直治・中村 裕紀 (Roots・神奈中ITS)	46	61	62		2-1	2

Fブロック		1	2	3	4	勝敗	順位
1	[代]荘田大樹・深見拓也 (Roots)		60	62	61	3-0	1
2	宮下 仁・長谷川 厚輔 (OAS・市内在住)	06		46	46	0-3	4
3	田中 幸秀・西沢 一登 (市内在住・FCT)	26	64		65	2-1	2
4	片瀬 亮・沖田 和豊 (イースタンテニス)	16	64	56		1-2	3

Gブロック		1	2	3	4	勝敗	順位
1	近藤康平・[代]服部祐太 (ESSC・荏原)		62	65	65	3-0	1
2	石岡 知貴・蟻浪 英一郎 (神奈中ITS)	26		36	06	0-3	4
3	綱島 海斗・奥貫 徹 (FKC)	56	63		36	1-2	3
4	榛葉 太郎・大雁丸 和人 (KAS)	56	60	63		2-1	2

Hブロック		1	2	3	4	勝敗	順位
1	岡田倫平・[代]野口智裕 (Roots)		81	-	83	2-0	1
2	石津 泰之・高田 隆 (FCT)	18		-	48	0-2	3
3	伊郷 恭平・下西 慶士朗 (NOK)	-	-		-	-	-
4	小峰 啓介・林 雄一郎 (ESSC)	38	84	-		1-1	2

Iブロック		1	2	3	4	勝敗	順位
1	石元 秀典・後藤 雅樹 (辻堂UPTC)		60	61	62	3-0	1
2	山之内 大介・小林 一 (いすゞ)	06		36	46	0-3	4
3	村上 毅・安孫子 圭介 (OAS)	16	63		63	2-1	2
4	矢野 有馬・堀川 大智 (市内在住)	26	64	36		1-2	3

Jブロック		1	2	3	勝敗	順位
1	石井 佑弥・尾登 一馬 (辻堂UPTC)		-	63 36 4-7	0-1	2
2	井上 研登・相澤 亮 (Roots)	-		-	-	-
3	高須賀 裕介・山本 徹 (薬師寺TC)	36 63 7-4	-		1-0	1

Kブロック		1	2	3	勝敗	順位
1	佐藤 洸・佐久間 寛和 (F-Plus)		80	83	2-0	1
2	谷川 広志・紅谷 直弥 (辻堂UPTC)	08		38	0-2	3
3	大谷 冬彦・長島 隼平 (遠藤TC)	38	83		1-1	2

Lブロック		1	2	3	勝敗	順位
1	山田 康平・鈴木 誠一 (市内在勤・FTF)		83	68	1-1	3
2	益田 和明・木下 裕義 (F-Plus)	38		38	0-2	2
3	田所 三直・里蘭 拓 (湘南かわせみ)	86	83		2-0	1

一般女子ダブルス本戦

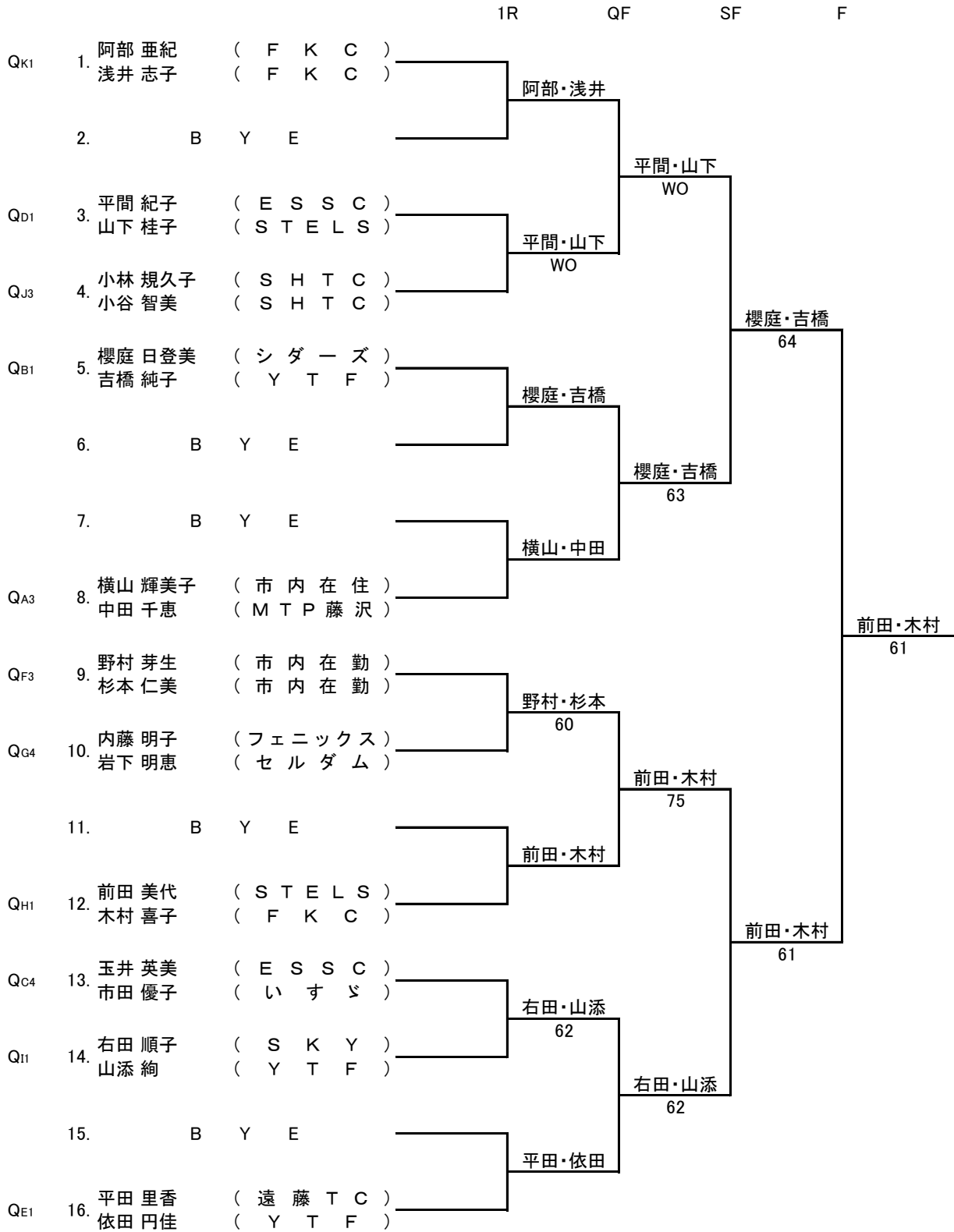

第45回藤沢市民テニス大会(2022年) <ダブルス>

一般女子ダブルス予選

Aブロック						
	1	2	3	4	勝敗	順位
1	松澤 玲奈・金子 麻里奈 (FKC・KAS)	-	-	-	-	-
2	富田 美奈子・永井 ようこ (セルダム・リーファTG)	-	58	68	0-2	3
3	横山 輝美子・中田 千恵 (市内在住・MTP藤沢)	-	85	84	2-0	1
4	市川 タ子・浜田 香代子 (WDC・m2スポーツ)	-	86	48	1-1	2

Bブロック						
	1	2	3	4	勝敗	順位
1	櫻庭 日登美・吉橋 純子 (シダーズ・YTF)	84	-	82	2-0	1
2	佐々木 文子・佐藤 麻実 (遠藤TC)	48	-	85	1-1	2
3	木村 敬子・杉本 みか (セルダム)	-	-	-	-	-
4	金 裕子・石津 さおり (SKY・MMT)	28	58	-	0-2	3

Cブロック						
	1	2	3	4	勝敗	順位
1	岡井佳子・ ^[代] 九里一美 (iPark・Roots)	78	-	58	0-2	3
2	^[代] 杉本みか・西岡留里子 (セルダム)	87	-	38	1-1	2
3	若山 岬・中村 英美 (プレス工業・市内在勤)	-	-	-	-	-
4	玉井 英美・市田 優子 (ESSC・いすゞ)	85	83	-	2-0	1

Dブロック						
	1	2	3	4	勝敗	順位
1	平間紀子・ ^[代] 山下桂子 (ESSC・STELS)	63	62	64	3-0	1
2	佐藤 優子・阿部 千鶴 (遠藤TC・いすゞ)	36	-	36	1-2 46.2%	3
3	新津 美貴・野田 紀子 (市内在勤)	26	63	56	1-2 46.4%	2
4	井上 亜希子・石合 志江 (MTP藤沢)	46	26	65	1-2 41.4%	4

Eブロック						
	1	2	3	4	勝敗	順位
1	平田 里香・依田 円佳 (遠藤TC・YTF)	62	62	60	3-0	1
2	柳下 江利子・藤川 有佳里 (ESSC)	26	-	56	1-2	3
3	渡辺 浩美・津上 幸子 (プレス工業)	26	65	61	2-1	2
4	大田 綾子・宍戸 有規 (市内在住)	06	16	16	0-3	4

Fブロック						
	1	2	3	4	勝敗	順位
1	石原 はるか・太田 志保 (セルダム・YTF)	62	26	61	2-1	2
2	相原 智美・丹羽 愛 (市内在住)	26	-	06	1-2	3
3	野村 芽生・杉本 仁美 (市内在勤)	62	60	60	3-0	1
4	寺田 春美・岸 希依子 (ESSC)	16	16	06	0-3	4

Gブロック						
	1	2	3	4	勝敗	順位
1	松野 奈穂・池端 智子 (市内在住・イースタンテニス)	62	56	16	1-2	3
2	亀井 めぐみ・堤 千咲 (薬師寺TC・ESSC)	26	-	26	0-3	4
3	山中 麻理・船山 睦 (市内在住・FCT)	65	62	36	2-1	2
4	内藤 明子・岩下 明恵 (フェニックス・セルダム)	61	61	63	3-0	1

Hブロック						
	1	2	3	4	勝敗	順位
1	前田 美代・木村 喜子 (STELS・FKC)	63	62	61	3-0	1
2	野沢 久美子・村越 彩加 (セルダム・ESSC)	36	-	64	1-2 38.5%	4
3	荒川 直・山口 洋子 (OAS)	26	46	62	1-2 46.2%	2
4	松井 聡子・山本 あゆみ (薬師寺TC)	16	61	26	1-2 40.9%	3

Iブロック						
	1	2	3	4	勝敗	順位
1	右田 順子・ ^[代] 山添 絢 (SKY・YTF)	60	62	60	3-0	1
2	佐藤 ナオミ・田中 美保 (アズビル・市内在住)	06	-	46	0-3	4
3	名倉 真理子・湯浅 陽子 (YTF・市内在住)	26	64	65	2-1	2
4	山口 純子・近藤 綾子 (ESSC)	06	61	56	1-2	3

Jブロック						
	1	2	3	勝敗	順位	
1	大谷 典子・大庭 彩加 (FCT)	80	58	1-1	2	
2	山内 由喜子・佐藤 ひろみ (ESSC)	08	-	58	0-2	3
3	小林 規久子・小谷 智美 (SHTC)	85	85	2-0	1	

Kブロック						
	1	2	3	勝敗	順位	
1	阿部 亜紀・浅井 志子 (FKC)	84	80	2-0	1	
2	小澤 真紀子・中田 暢子 (市内在勤)	48	-	83	1-1	2
3	前沢 円香・児島 信子 (市内在住)	08	38	0-2	3	

一般混合ダブルス本戦

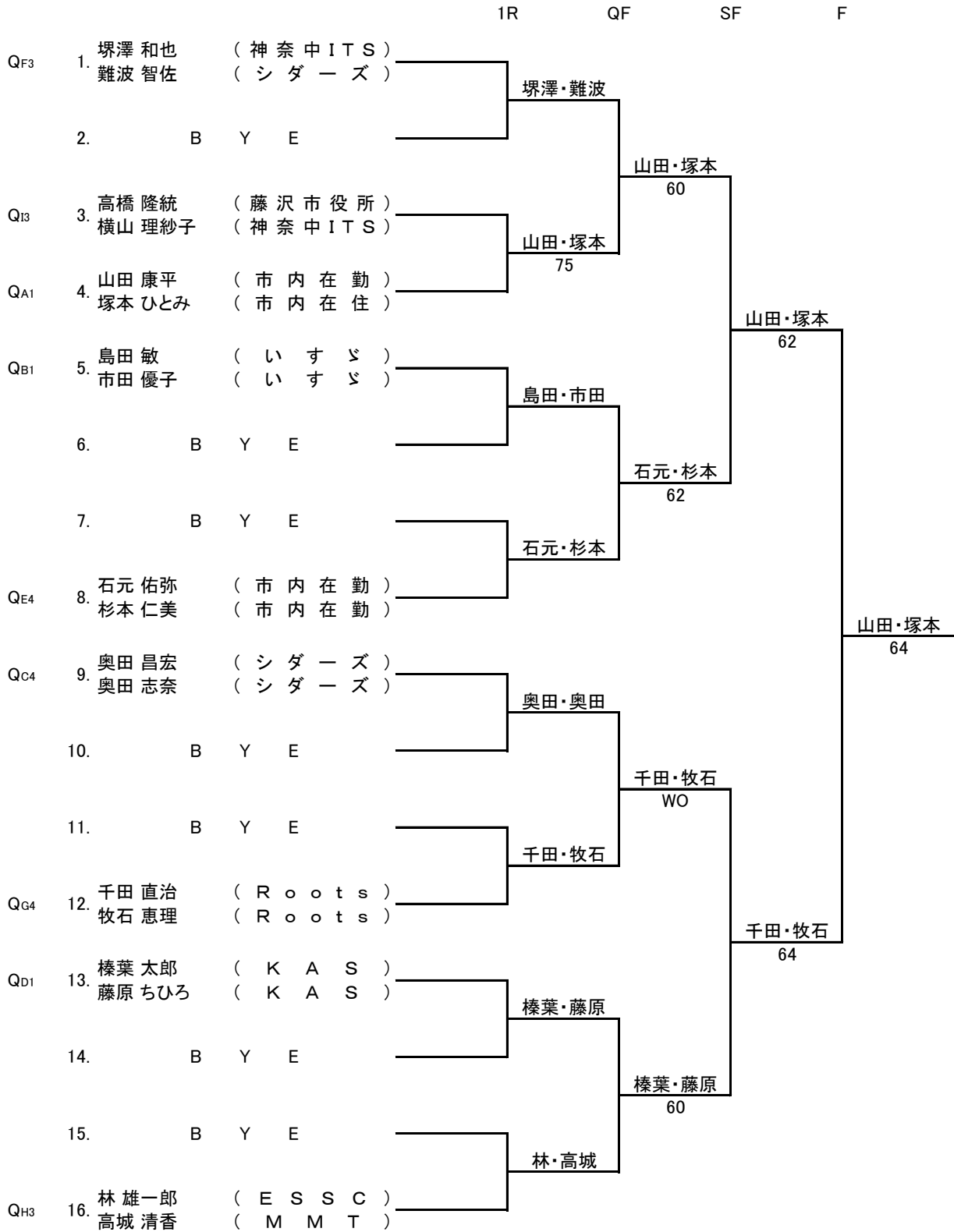

第45回藤沢市民テニス大会(2022年) <ダブルス>

一般混合ダブルス予選

Aブロック		1	2	3	4	勝敗	順位
1	山田 康平・塚本 ひとみ (市内在勤・市内在住)	/	61	62	60	3-0	1
2	佐野 直久・山本 有希子 (セルダム・iPark)	16	/	60	64	2-1	2
3	宮崎 太郎・鈴木 美貴 (湘南かわせみ)	26	06	/	64	1-2	3
4	野崎 雄大・磯崎 賀津代 (市内在勤・市内在住)	06	46	46	/	0-3	4

Bブロック		1	2	3	4	勝敗	順位
1	島田 敏・市田 優子 (いすゞ)	/	60	60	65	3-0	1
2	浅井 琢也・河野 昌子 (市内在住・セルダム)	06	/	36	46	0-3	4
3	古河 敦大・古河 亜紀 (市内在住)	06	63	/	62	2-1	2
4	濱田 正紀・菅原 有梨 (シダース)	56	64	26	/	1-2	3

Cブロック		1	2	3	4	勝敗	順位
1	高石 清和・富田 浩世 (セルダム)	/	60	62	36	2-1	2
2	林 達矢・新津 美貴 (市内在住・市内在勤)	06	/	60	26	1-2	3
3	長谷川 健一・長谷川 久美子 (Woodies)	26	06 RET	/	62	1-2	4
4	奥田 昌宏・奥田 志奈 (シダース)	63	62	26	/	2-1	1

Dブロック		1	2	3	4	勝敗	順位
1	榛葉 太郎・藤原 ちひろ (KAS)	/	60	60	62	3-0	1
2	安延 航志・安延 陽子 (市内在住)	06	/	16	16	0-3	4
3	丸山 真一・南 淳子 (市内在勤・市内在住)	06	61	/	26	1-2	3
4	野口 智裕・森川 恵理子 (Roots・神奈中ITS)	26	61	62	/	2-1	2

Eブロック		1	2	3	4	勝敗	順位
1	山田 高久・山田 泉 (KAS・市内在住)	/	62	60	26	2-1	2
2	長島 隼平・中村 小雪 (遠藤TC)	26	/	56	16	0-3	4
3	長田 明久・風間 みゆき (セルダム)	06	65	/	06	1-2	3
4	石元 佑弥・杉本 仁美 (市内在勤)	62	61	60	/	3-0	1

Fブロック		1	2	3	4	勝敗	順位
1	九里 孝之・九里 一美 (Roots)	/	60	16	63	2-1	2
2	藤原 強・杉山 香詩 (湘南かわせみ・ESSC)	06	/	26	26	0-3	4
3	塚澤 和也・難波 智佐 (神奈中ITS・シダース)	61	62	/	64	3-0	1
4	今江 章彦・小平 久美 (辻堂UPTC)	36	62	46	/	1-2	3

Gブロック		1	2	3	4	勝敗	順位
1	加賀山 拓也・池端 智子 (イースタンテニス)	/	-	-	-	-	-
2	丹野 洋一・佐藤 優子 (遠藤TC)	-	/	-	26 06	0-1	2
3	金澤 祐史・田辺 彩加 (市内在住・FCT)	-	-	/	-	-	-
4	千田 直治・牧石 恵理 (Roots)	-	62 60	-	/	1-0	1

Hブロック		1	2	3	勝敗	順位
1	今田 悠貴・岩下 明恵 (セルダム)	/	82	58	1-1	2
2	玉谷 光之・古谷 美香 (湘南かわせみ・市内在住)	28	/	38	0-2	3
3	林 雄一郎・高城 清香 (ESSC・MMT)	85	83	/	2-0	1

Iブロック		1	2	3	勝敗	順位
1	大久保 淳・前田 美代 (SHTC・STELS)	/	81	38	1-1	2
2	里蘭 拓・工藤 睦子 (湘南かわせみ)	18	/	28	0-2	3
3	高橋 隆統・横山 理紗子 (藤沢市役所・神奈中ITS)	83	82	/	2-0	1

第45回藤沢市民テニス大会(2022年) <ダブルス>

男子35才以上ダブルス本戦

1R F



男子35才以上ダブルス予選

Aブロック		1	2	3	4	勝敗	順位
1	[代]飯島一隆・川口潔 (湘南かわせみ)		84	83	-	2-0	1
2	伊澤多一・中島隆雄 (FCT)	48		82	-	1-1	2
3	野部順一・佐々木基郎 (HITテニス)	38	28		-	0-2	3
4	中西誠・村山淳史 (市内在住)	-	-	-		-	

Bブロック		1	2	3		勝敗	順位
1	齋藤公史・細谷耕祐 (ESSC・FCT)		-	-		-	-
2	加来洋二・高部夢宙 (セルダム)	-		36 46		0-1	2
3	山添豊・高木慎吾 (YTF)	-	63 64			1-0	1

Cブロック		1	2	3		勝敗	順位
1	森下大輔・榎田喜久 (FCT)		48	83		1-1	2
2	大田祐介・鈴木道明 (TEAM,kento・YTF)	84		82		2-0	1
3	松本直之・福山雄三 (市内在住)	38	28			0-2	3

Dブロック		1	2	3		勝敗	順位
1	沖田祐二・望月信幸 (アズビル・FKC)		18	68		0-2	3
2	遠藤高志・佐藤晃久 (TEAM,kento・市内在住)	81		48		1-1	2
3	岡本博・藤森郁男 (市内在住・iPark)	86	84			2-0	1

男子45才以上ダブルス本戦

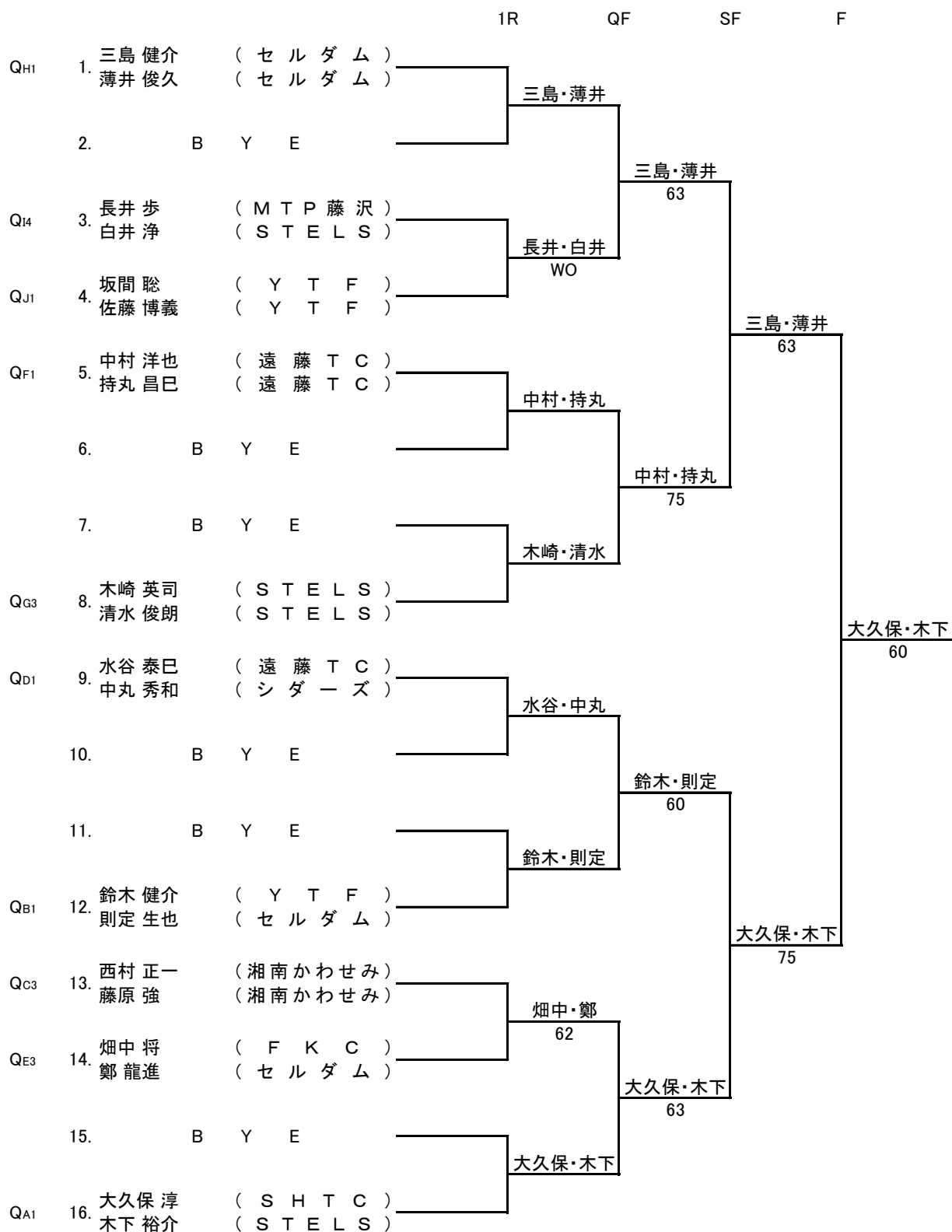

男子45才以上ダブルス予選

Aブロック		1	2	3	4	勝敗	順位
1	大久保 淳・木下 裕介 (SHTC・STELS)	/	60	61	61	3-0	1
2	柳田 秀文・井田 通 (ESSC・市内在住)	06	/	62	46	1-2	3
3	田口 義信・石川 哲也 (MTP藤沢・市内在勤)	16	26	/	36	0-3	4
4	玉谷 光之・福高 浩 (湘南かわせみ)	16	64	63	/	2-1	2

Bブロック		1	2	3	4	勝敗	順位
1	鈴木 健介・則定 生也 (YTF・セルダム)	/	61	63	62	3-0	1
2	市川 淳一・石田 靖 (市内在住)	16	/	16	61	1-2	3
3	曾根 克彦・赤西 征揮 (ESSC)	36	61	/	61	2-1	2
4	山本 真司・大谷 行慰 (FCT)	26	16	16	/	0-3	4

Cブロック		1	2	3	4	勝敗	順位
1	金子 聡一郎・鷲山 英利 (市内在勤)	/	63	36	61	2-1	2
2	[代]高田克之・[代]三田恵 (辻堂UPTC)	36	/	06	26	0-3	4
3	西村 正一・藤原 強 (湘南かわせみ)	63	60	/	63	3-0	1
4	ポール ライリー・山本 浩一 (YTF)	16	62	36	/	1-2	3

Dブロック		1	2	3		勝敗	順位
1	水谷 泰巳・中丸 秀和 (遠藤TC・シダース)	/	84	85		2-0	1
2	池田 純・黒須 敏之 (市内在住・市内在勤)	48	/	83		1-1	2
3	中山 晶智・木谷 朋文 (WDC)	58	38	/		0-2	3

Eブロック		1	2	3		勝敗	順位
1	土屋 博文・陸 洋平 (フェニックス・市内在住)	/	86	58		1-1	2
2	渡辺 敏・関 博康 (市内在住・市内在勤)	68	/	18		0-2	3
3	畑中 将・鄭 龍進 (FKC・セルダム)	85	81	/		2-0	1

Fブロック		1	2	3		勝敗	順位
1	中村 洋也・持丸 昌巳 (遠藤TC)	/	80	82		2-0	1
2	鈴木 圭一・服部 一夫 (市内在住)	08	/	48		0-2	3
3	後藤 義文・小川 洋志 (セルダム)	28	84	/		1-1	2

Gブロック		1	2	3	4	勝敗	順位
1	[代]持田浩史・九里孝之 (イースタンテニス・Roots)	/	60	56	62	2-1	2
2	郡司 一・鷲野 篤 (市内在住)	06	/	06	46	0-3	4
3	木崎 英司・清水 俊朗 (STELS)	65	60	/	61	3-0	1
4	石井 賢太郎・篠木 潤 (YTF・市内在住)	26	64	16	/	1-2	3

Hブロック		1	2	3	4	勝敗	順位
1	三島 健介・薄井 俊久 (セルダム)	/	62	60	63	3-0	1
2	今江 章彦・山中 公英 (辻堂UPTC・YTF)	26	/	62	36	1-2	3
3	鈴木 正純・船見 謙悟 (ESSC)	06	26	/	06	0-3	4
4	福岡 崇介・宮城 康 (アズビル・NOK)	36	63	60	/	2-1	2

Iブロック		1	2	3	4	勝敗	順位
1	田中 修・杉山 俊夫 (FTF)	/	62	65	16	2-1 50.0%	3
2	馬場 清志・青木 剛彦 (市内在住・市内在勤)	26	/	56	36	0-3	4
3	河野裕二・[代]品川和彦 (セルダム・iPark)	56	65	/	65	2-1 51.5%	2
4	長井 歩・白井 浄 (MTP藤沢・STELS)	61	63	56	/	2-1 63.0%	1

Jブロック		1	2	3	4	勝敗	順位
1	坂間 聡・佐藤 博義 (YTF)	/	64 56 7-3	-	-	1-0	1
2	伊佐治 知也・松井 博義 (市内在勤)	46 65 3-7	/	-	-	0-1	2
3	丹野 洋一・藤肥 勉 (遠藤TC)	-	-	/	-	-	
4	小林 正宙・坂本 清 (辻堂UPTC)	-	-	-	/	-	

男子60才以上ダブルス本戦

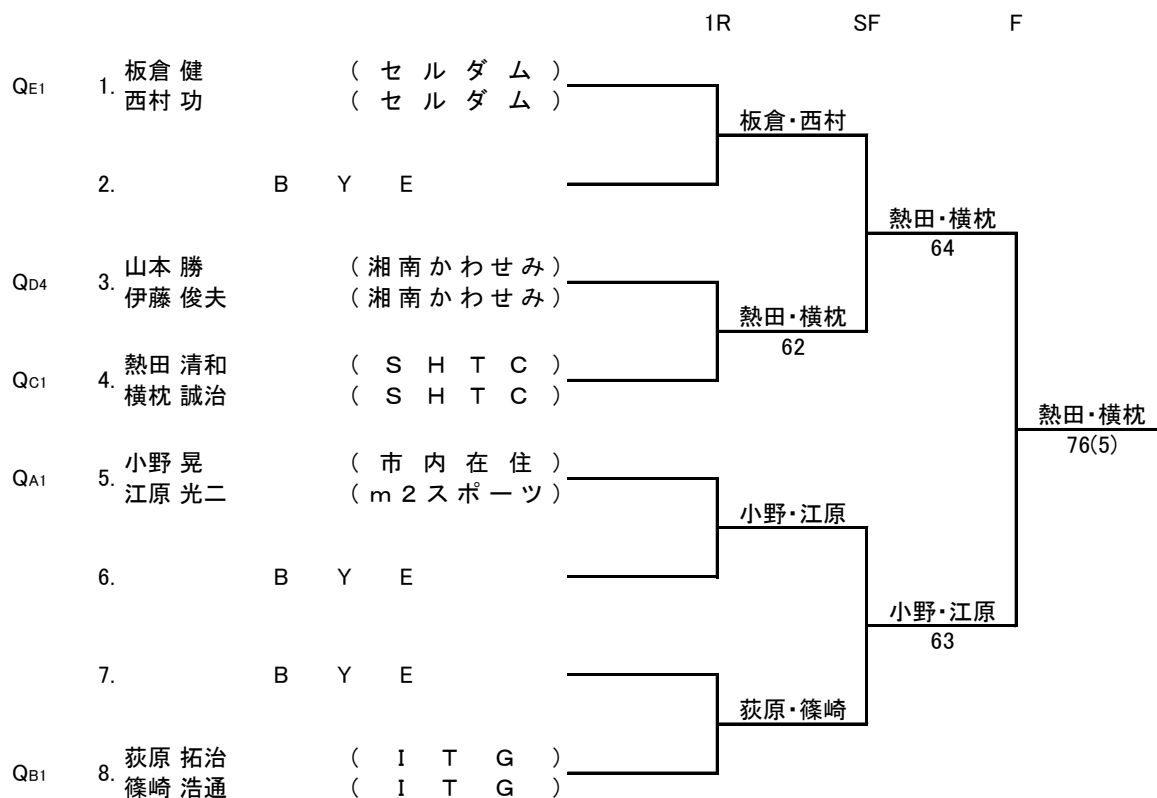

男子60才以上ダブルス予選

Aブロック		1	2	3	4	勝敗	順位
1	小野 晃・江原 光二 (市内在住・m2スポーツ)	/	61	65	62	3-0	1
2	上光 一郎・露木 英樹 (荏原SSC)	16	/	60	06	1-2	3
3	小宮 洋・新海 啓次 (SHTC)	56	06 RET	/	61	1-2	4
4	鈴木 実・今井 博 (セルダム)	26	60	16	/	1-2	2

Bブロック		1	2	3	4	勝敗	順位
1	荻原 拓治・篠崎 浩通 (ITG)	/	61	62	63	3-0	1
2	金森 隆雄・一志 郁男 (市内在住)	16	/	60	46	1-2	3
3	川戸 幸夫・森 照夫 (セルダム・FCT)	26	06 RET	/	26	0-3	4
4	品田 幹夫・阿部 芳雄 (遠藤TC)	36	64	62	/	2-1	2

Cブロック		1	2	3	4	勝敗	順位
1	熱田清和・[代]横枕誠治 (SHTC)	/	60	63	62	3-0	1
2	松村 充康・高安 章文 (WDC・ESSC)	06	/	65	62	2-1	2
3	三宅 修三・[代]小山 聡 (湘南かわせみ・市内在住)	36	56	/	06	0-3	4
4	一ノ瀬 浩・黒田 憲昭 (市内在住)	26	26	60	/	1-2	3

Dブロック		1	2	3	4	勝敗	順位
1	高橋 寛・川崎 裕 (ESSC)	/	64	62	26	2-1	2
2	平井 稔・秋山 弘太郎 (市内在住)	46	/	64	56	1-2	3
3	高瀬 晃三・野々下 光徳 (辻堂UPTC)	26	46	/	63	1-2	4
4	山本 勝・伊藤 俊夫 (湘南かわせみ)	62	65	36	/	2-1	1

Eブロック		1	2	3	4	勝敗	順位
1	板倉 健・西村 功 (セルダム)	/	61	61	61	3-0	1
2	山本 和仁・高野 茂雄 (辻堂UPTC)	16	/	46	65	1-2 39.2%	3
3	橋爪 廣美・加藤 紳一 (市内在住)	16	64	/	16	1-2 33.3%	4
4	小川 博史・横井 信一 (ESSC・MMT)	16	56	61	/	1-2 48.0%	2

100才以上混合ダブルス本戦

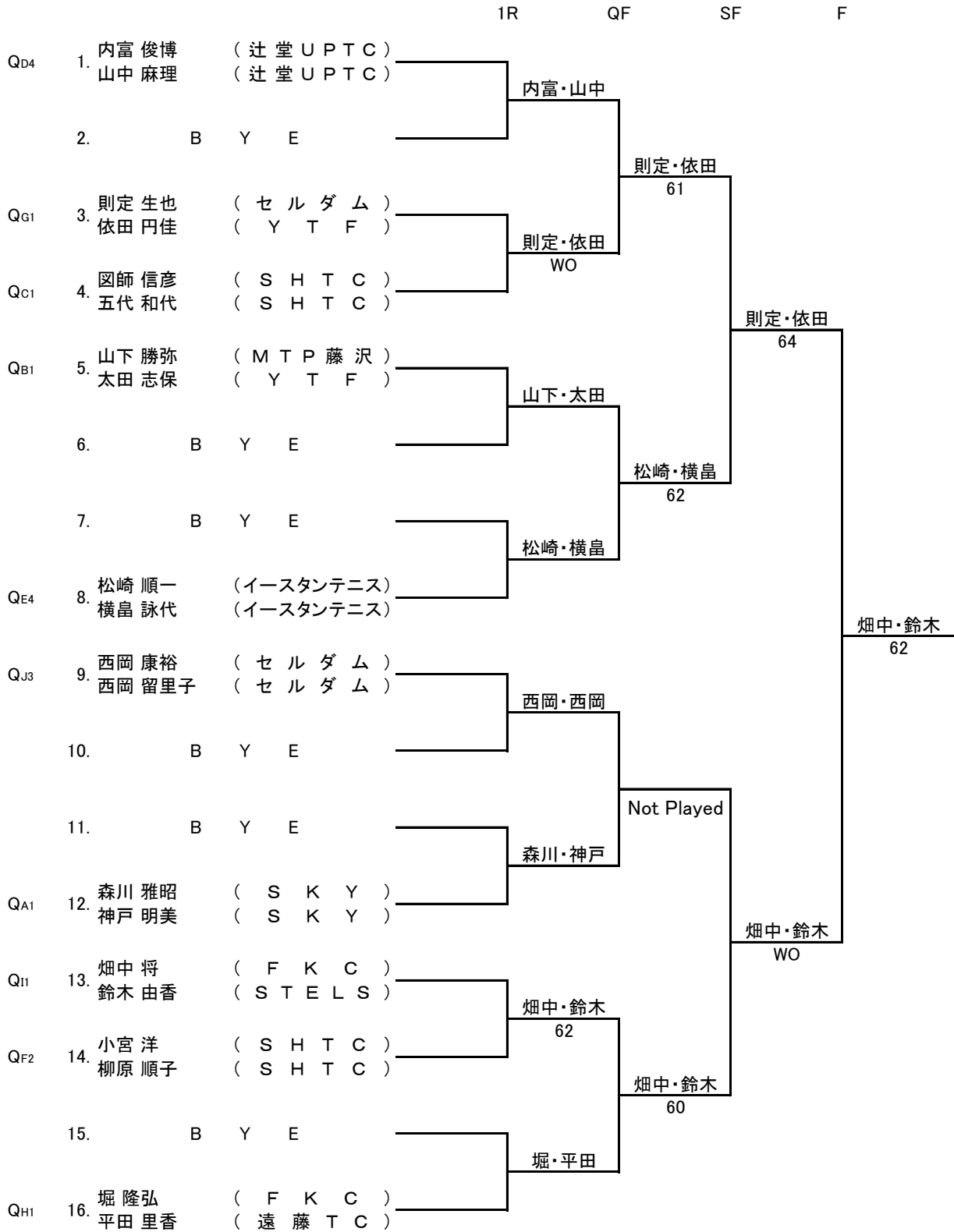

100才以上混合ダブルス予選

Aブロック		1	2	3	4	勝敗	順位
1	森川 雅昭・神戸 明美 (SKY)		81	-	80	2-0	1
2	石野 真樹・諏訪 恵 (セルダム)	18		-	48	0-2	3
3	石川 哲也・田口 彩子 (市内在住・MTP藤沢)	-	-		-	-	-
4	中川 聡一・市川 タ子 (市内在勤・WDC)	08	84	-		1-1	2

Bブロック		1	2	3	4	勝敗	順位
1	山下 勝弥・太田 志保 (MTP藤沢・YTF)		65	62	63	3-0	1
2	大井上 哲郎・高橋 富美子 (日本精工・ITG)	56		62	26	1-2 48.1%	3
3	山崎 雄二・相原 智美 (セルダム)	26	26		64	1-2 38.5%	4
4	大谷 行慰・大谷 典子 (FCT)	36	62	46		1-2 48.1%	2

Cブロック		1	2	3	4	勝敗	順位
1	函師 信彦・五代 和代 (SHTC)		60	64	61	3-0	1
2	鶴野 篤・[代]井上靖子 (辻堂UPTC)	06		16	16	0-3	4
3	曾根 克彦・野口 恵子 (ESSC)	46	61		63	2-1	2
4	飯塚 雄一郎・杉本 みか (セルダム)	16	61	36		1-2	3

Dブロック		1	2	3	4	勝敗	順位
1	[代]原田昌幸・岡井佳子 (湘南なぎさTS・iPark)		61	62	36	2-1	2
2	野沢 守・野沢 久美子 (セルダム)	16		65	46	1-2	3
3	寺本 和彦・伊藤 郁子 (HITテニス)	26	56		46	0-3	4
4	内富 俊博・山中 麻理 (辻堂UPTC)	63	64	64		3-0	1

Eブロック		1	2	3	4	勝敗	順位
1	田中 修・田中 理恵 (FTF)		65	64	26	2-1	2
2	中山 伸二・十河 聡子 (セルダム)	56		62	16	1-2	3
3	川崎 裕・滝澤 涼子 (市内在住)	46	26		46	0-3	4
4	松崎 順一・横島 詠代 (イースタンテニス)	62	61	64		3-0	1

Fブロック		1	2	3	4	勝敗	順位
1	三好 尚彦・安部 悦子 (FKC・リーファTG)		58	-	82	1-1	2
2	小宮 洋・柳原 順子 (SHTC)	85		-	87	2-0	1
3	加来 洋三・富田 美奈子 (セルダム)	-	-		-	-	-
4	中村 洋也・畑澤 美恵子 (遠藤TC)	28	78	-		0-2	3

Gブロック		1	2	3	4	勝敗	順位
1	則定 生也・依田 円佳 (セルダム・YTF)		62	64	64	3-0	1
2	岩野 晋一朗・岩野 昌樹子 (市内在住)	26		56	36	0-3	4
3	山田 昭彦・山田 恵美 (MTP藤沢・神奈中ITS)	46	65		26	1-2	3
4	高橋 寛・平間 紀子 (ESSC・市内在住)	46	63	62		2-1	2

Hブロック		1	2	3	4	勝敗	順位
1	堀 隆弘・平田 里香 (FKC・遠藤TC)		61	65	65	3-0	1
2	[代]山本 公彦・野田 紀子 (在住・市内在勤)	16		63	36	1-2	3
3	樋田 善久・斉藤 直美 (FCT)	56	36		16	0-3	4
4	後藤 義文・木村 敬子 (セルダム)	56	63	61		2-1	2

Iブロック		1	2	3		勝敗	順位
1	畑中 将・鈴木 由香 (FKC・STELS)		80	82		2-0	1
2	影山 泰人・鷹野 司 (市内在勤)	08		86		1-1	2
3	前沢 和広・前沢 円香 (市内在住)	28	68			0-2	3

Jブロック		1	2	3		勝敗	順位
1	清水 俊朗・清水 貴恵 (STELS)		28	78		0-2	3
2	[代]錦織 健剛・小澤 真紀子 (市内在勤)	82		58		1-1	2
3	西岡 康裕・西岡 留里子 (セルダム)	87	85			2-0	1

120才以上混合ダブルス本戦

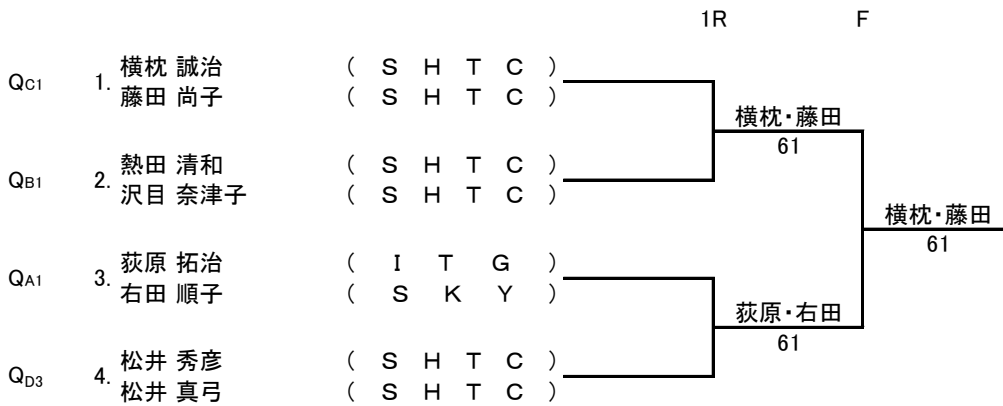

120才以上混合ダブルス予選

Aブロック		1	2	3	4	勝敗	順位
1	荻原 拓治・右田 順子 (ITG・SKY)		-	82	87	2-0	1
2	野々下 光徳・佐藤 ナオミ (辻堂UPTC・アズビル)	-		-	-	-	-
3	伊藤 俊夫・奈良 茂子 (湘南かわせみ)	28	-		28	0-2	3
4	神前 真紀雄・安原 陽子 (SHTC)	78	-	82		1-1	2

Bブロック		1	2	3		勝敗	順位
1	熱田 清和・沢目 奈津子 (SHTC)		80	80		2-0	1
2	小川 雅敏・阿部 淳子 (市内在住)	08		38		0-2	3
3	^[代] 里見 國雄・山本 紀子 (辻堂UPTC)	08	83			1-1	2

Cブロック		1	2	3		勝敗	順位
1	横枕 誠治・藤田 尚子 (SHTC)		80	81		2-0	1
2	^[代] 福高浩・ ^[代] 小松崎有紀子 (湘南かわせみ)	08		48		0-2	3
3	秋山 弘太郎・都築 茂美 (辻堂UPTC・ESSC)	18	84			1-1	2

Dブロック		1	2	3		勝敗	順位
1	高野 茂雄・丸山 菜穂子 (辻堂UPTC・m2スポーツ)		-	-		-	-
2	山本 浩一・亀井 めぐみ (YTF)	-		36 03 RET		0-1	2
3	松井 秀彦・松井 真弓 (SHTC)	-	63 30 RET			1-0	1

藤沢市民テニス大会 歴代優勝者一覧

		男子単	男子複	女子単	女子複	平日レディース複	40才以上女子複	壮年45才以上男子複
第1回	昭和53年		岡・大谷		藤山・馬場			
第2回	昭和54年		広瀬・皆川 (太平台・アスペン)		清水・桑原 (湘南グ)			
第3回	昭和55年		安部・大塚 (太平台)		飯尾・馬場 (湘南グリーン・太平台)			
第4回	昭和56年		青木・福田 (鶴沼テニス)		中野・新田 (寒川・辻堂西)			
第5回	昭和57年		窪田・棒 (鶴沼テ)		大久保・神野 (湘南台)			
第6回	昭和58年		安部・藤原 (大平台・湘南高)		川地・富岡 (徳川)			
第7回	昭和59年		黒岩・末木 (伊沢)		富岡・堤 (鶴沼テ)		柳田・平井 (太平台)	三浦・藤田 (プリムラ・エース)
第8回	昭和60年		鈴木・広瀬 (鶴沼グ・エース)		川地・富岡 (辻堂西・鶴沼グ)		赤羽・平井 (太平台)	山室・入江 (鎌倉ク・三田)
第9回	昭和61年		清田・広瀬 (鶴沼テ・エース)		中野・富岡 (寒川・鶴沼テ)		小林・古庄 (湘南台)	木全・福田 (武田・徳山ソ)
第10回	昭和62年		内藤・広瀬 (松下映・湘南エース)		飯田・皆川 (ZOO・ミツハシ)		磯野・武内 (太陽・鶴沼テ)	大塚・津山 (城南)
第11回	昭和63年		広瀬・青木 (市役所)		鶴岡・小俣 (鶴沼グリーン)			村上・磯田 (湘南グ)
第12回	平成元年		古屋・加藤 (善行ローン)		佐久間・杉本 (善行ローン・SSC)			近藤・広田 (SSC)
第13回	平成2年		只木・佐藤 (いすゞ)		橋口・夔田 (荏原SSC)		高橋・寺田 (小田急藤沢)	広田・近藤 (荏原SSC)
第14回	平成3年		清田・広瀬 (鶴沼テ・湘南エース)		江原・久宗 (伊沢)	松本・添田 (城南・ニューレディーズ)		堀・得田 (茅ヶ崎ローゼ)
第15回	平成4年		加藤・中林 (在住)		今井・田村 (鶴沼グリーン)	平野・野田 (城南)		小松原・小川 (寒川ローン・湘南エース)
第16回	平成5年		磯部・相吉沢 (城南・荏原SSC)		荏原・奥山 (伊沢)	森・水之江 (鶴沼グリーン)		中内・戸畑 (フリー)
第17回	平成6年		山下・佐藤 (日本精工・遠バブ)		清水・前後 (藤原T・荏原SSC)	小林・飯田 (ZOO)		石嶋・柿本 (太平台ファミリーズ)
第18回	平成7年		吉田・二宮 (ファーストシティ)		栢本・橋川 (武田)	清水・渡辺 ()		大野・白井 (遠藤パブリック・武田)
第19回	平成8年	殿塚 易行 (ESSC)	疋田・藤田 (いすゞ)		榎本・橋川 (武田)	山崎・清水 (湘南ローン・荏原SSC)		丸・高野 (長後代官山)
第20回	平成9年	岡田 要 (フェニックス)	大塚・野田 (太平台)		森・北谷 (荏原SSC・藤原)			和田・平尾 (湘南エース)
第21回	平成10年	岡田 要 (フェニックス)	大塚・野田 (太平台)	橋川 美紀 (武田)	岩見・大牧 (CAフジサワ)			大野・白井 (遠藤パブリック・武田)
第22回	平成11年	岡田 要 (フェニックス)	藤澤・宮城 (NOK)	狐塚 真由美 (瀬谷グリーン)	佐々木・山崎 (荏原SSC・湘南ローン)			松澤・伊達 (フリー)
第23回	平成12年	新井 裕之 (いすゞ)	清水・森川 (フェニックス)	後藤 セキ子 (ESSC)	宇都宮・大牧 (CA藤沢)			横山・小川 (フリー)
第24回	平成13年	細井 啓行 (エバーグリーン)	菅原・林 (いすゞ)	佐藤 さゆり (鶴沼グリーン)	飯田・杉本 (ZOO)			久郷・小松原 (東京ラヂエータ製造)
第25回	平成14年	渡辺 努 (荏原SSC)	室町・中野 (フリー・ケニカTC)	近藤 えり子 (フリー)	後藤・沖 (荏原SSC)			森川・磯田 (ハンドレッド・湘南エース)
第26回	平成15年	藤井 健 (城南TC)	石塚・渡辺 (FCT)	長尾 文子 (荏原SSC)	津久井・高柳 (KMC)			宮崎・明松 (ESSC)
第27回	平成16年	水上 雄介 (三菱電機)	平木・青山 (ケニカスポーツ)	山内 麻莉 (藤沢城南TC)	河村・岩澤 (ケニカスポーツ)			田淵・佐藤 (遠藤パブリック)
第28回	平成17年	塩崎 義樹 (在住)	岡田・青山 (FCT)	和田 しのぶ (在勤)	桑野・山本 (在住・ESSC)			細田・橋 (FCT)
第29回	平成18年	塩崎 義樹 (在住)	若山・大滝 (御所見)	和田 しのぶ (在住)	桑野・山野井 (佐藤設計)		以下 35才以上男子複	小松・米谷 (FCT)
第30回	平成19年	大岡 聡 (フェニックス)	大原・石井 (在住)	石井 清美 (神奈中ITS)	水流・篠田 (ケニカスポーツ)		石村・持田 (FCT)	田栗・工藤 (FCT)
第31回	平成20年	相澤 幸太郎 (在勤)	倉田・大川 (FCT)	石井 清美 (神奈中ITS)	桑野・茶谷 (佐藤設計・ESSC)		東海林・原 (池上通信機)	鳥谷部・玉井 (いすゞ)
第32回	平成21年	鳥海 哲也 (メルジャン)	城戸・小島 (日立GST)	平田 絵里 (在住)	渡辺・桜井 (MMT横・濱)	以下 60才以上男子複	鈴木・横光 (神奈中ITS)	笠間・鈴木 (グラフィック)
第33回	平成22年	石橋 浩一 (ESSC)	藤瀬・池永 (辻堂アップ)	平田 絵里 (辻堂アップ)	永吉・平田 (辻堂アップ)	三谷・目加田 (湘南ハンドレッド)	土橋・高橋 (在勤)	笠間・鈴木 (グラフィック)
第34回	平成23年	橋元 隆人 (在勤)	藤瀬・佐藤 (辻堂アップ・城南TC)	石井 清美 (神奈中ITS)	田村・見供 (在住・在勤)	佐藤・木全 (城南TC・湘南ハンドレッド)	大久保・木下 (鶴沼グリーン・在住)	笠間・鈴木 (グラフィック)
第35回	平成24年	滝澤 日向 (在住)	濱田・福嶋 (シダーズ)	佐藤 ひさの (MMT)	横尾・秋山 (シダーズ)	宮崎・新名 (m2スポーツ)	笹木・植松 (辻堂アップ・アプティ)	野田・神前 (湘南ハンドレッド)
第36回	平成25年	松岡 晃平 (FKC)	徳永・滝澤 (在住)	横井 祐里子 (在学)	早原・横尾 (シダーズ)	宮崎・新名 (m2スポーツ)	大久保・木下 (鶴沼グリーン・在住)	野田・山崎 (湘南ハンドレッド)
第37回	平成26年	増淵 和気 (神奈中ITS)	菅野・國次 (OAS)	岡井 佳子 (在住)	浅井・木村 (FKC)	田淵・佐藤 (遠藤TC)	松本・川田 (KAS)	江原・田中 (m2スポーツ・在住)
第38回	平成27年	増淵 和気 (神奈中ITS)	石井・高橋 (在住・在勤)	野本 洋子 (m2スポーツ)	前田・大桃 (SKY・在勤)	田淵・佐藤 (遠藤TC)	土橋・東出 (シダーズ)	関・崎野 (FKC)
第39回	平成28年	増淵 和気 (神奈中ITS)	増淵・中村 (神奈中ITS)	乙山 新子 (SKY)	大桃・前田 (在勤・STELS)	熱田・牧野 (湘南ハンドレッド)	山口・八尾 (アズビル)	野田・山崎 (湘南ハンドレッド)

藤沢市民テニス大会 歴代優勝者 一覧

	男子単 (A級)	男子単 (B級)	男子複	女子単	女子複	混合複	35才以上 男子複	45才以上 男子複	60才以上 男子複	100才以上 混合複	120才以上 混合複
第40回 (2017年)			山田・河原田 (OAS・在住)		足立・檜山 (湘南ハンドレッド・OAS)	山田・檜山 (OAS)	鈴木・八尾 (アズビル)	ライリー・関 (FKC)	富田・田村 (湘南ハンドレッド)	関師・沢目 (湘南ハンドレッド)	塩見・上村 (湘南ハンドレッド)
第41回 (2018年)	林 雄一郎 (荏原)	小西 浩昭 (在住)	佐藤・池田 (在住)	高橋 美穂 (SKY)	檜山・横井 (OAS)	谷本・横井 (CFC藤沢)	大久保・木下 (湘南ハンドレッド・STELS)	坂間・佐藤 (FCT・STELS)	坂井・崎野 (ZOO・FKC)	野田・桜井 (湘南ハンドレッド)	田村・昼間 (湘南ハンドレッド)
第42回 (2019年)	林 雄一郎 (荏原)	高木 俊行 (セルダム)	中村・松前 (荏原)	左海 友美 (武田薬品)	岡井・左海 (武田薬品)	平尾・門馬 (薬師寺TC)	木下・大久保 (STELS・湘南ハンドレッド)	関・鈴木 (FKC・遠藤TC)	熱田・吉武 (湘南ハンドレッド)	宇治原・眞田 (ESSC・MTP藤沢)	熱田・藤田 (湘南ハンドレッド)
第43回 (2020年)	岡本 将樹 (在住)	鈴木 健介 (遠藤TC)		塚本 ひとみ (在住)							
第44回 (2021年)	・シングルスはコロナにより中止 ・ダブルスはワンデーで実施のため		山口・黒澤 (市内在住・市内在勤)		石井・大津 (リーファテニスガーデン)	山田・塚本 (市内在勤・市内在住)				関・山添 (FKC・YTF)	
			三上・今田 (Roots・セルダム)		小淵・山澤 (YTF)						
第45回 (2022年)	渡部 匠 (市内在住)	松本 良央 (市内在住)	加賀美・仙波 (KAS)	石原 はるか (セルダム)	前田・木村 (STELS・FKC)	山田・塚本 (市内在勤・市内在住)	飯島・川口 (湘南かわせみ)	大久保・木下 (湘南ハンドレッド・STELS)	熱田・横枕 (湘南ハンドレッド)	畑中・鈴木 (FKC・STELS)	横枕・藤田 (湘南ハンドレッド)