

種目：ミックス

10月21日（土） 9:15集合

県立スポーツセンター（砂入人工芝8面）

	1.	2.	3.	完了試合	勝敗
1. YTF mix		2-1	3-0	2	2-0
2. ハンドミラクル	1-2		2-1	2	1-1
3. FCT X	0-3	1-2		2	0-2

	1.	2.	3.	完了試合	勝敗
1. YTF mix		3-0	3-0	2	2-0
2. ハンドミラクル	0-3		0-3	2	0-2
3. FCT X	0-3	3-0		2	1-1

対戦順：1-2 → 2-3 → 1-3 → 1-2 → 2-3 → 1-3

(2巡目はなるべく対戦するペアを変えて実施)

合計

	勝敗	順位
1. YTF mix	4勝 0敗	1位
2. ハンドミラクル	1勝 3敗	3位
3. FCT X	1勝 3敗	2位

選手名簿

チーム名	YTF mix	ハンドミラクル	FCT X
代表者	依田 円佳	安原 明子	野中 嘉枝
選手1	鈴木 健介	奥村 昭	飯野 保志
選手2	則定 生也	河野 通良	櫻田 晃
選手3	山本 浩一	松井 秀彦	牧野 英一
選手4	山澤 紘子	渡辺 君代	野中 嘉枝
選手5	名倉 真理子	松井 真弓	浅岡 知子
選手6	依田 円佳	安原 明子	寺島 昭予
代理/追加	坂間 聡		未永

種目：男子フー

10月28日（土） 9:15集合

会場：辻堂南部公園（砂入人工芝5面）

	1.	2.	3.	完了試合	勝敗
1. STELS B		1-2	2-1	2	1-1
2. 荏原A	2-1		3-0	2	2-0
3. 遠藤TC B	1-2	0-3		2	0-2

	1.	2.	3.	完了試合	勝敗
1. STELS B		0-3	3-0	2	1-1
2. 荏原A	3-0		3-0	2	2-0
3. 遠藤TC B	0-3	0-3		2	0-2

対戦順：1-2 → 2-3 → 1-3 → 1-2 → 2-3 → 1-3

（2巡目はなるべく対戦するペアを変えて実施）

合計

	勝敗	順位
1. STELS B	2勝 2敗	2位
2. 荏原A	4勝 0敗	1位
3. 遠藤TC B	0勝 4敗	3位

選手名簿

チーム名	STELS B	荏原A	遠藤TC B
代表者	齋場 正弘	林 雄一郎	丹野 洋一
選手1	宮城 康	林 雄一郎	丹野 洋一
選手2	高橋 芳樹	松前 大樹	大内 敏生
選手3	槻岡 孝三	中村 淳	牧岡 慎吾
選手4	河原 浩一	小峰 啓介	高野 智弘
選手5	齋場 正弘		

詳細スコア

1巡目

荏原A	2-1	STELS B
中村・松前	6-1	河原・齋場
小峯	3-6	高橋
林	6-0	宮城

荏原A	3-0	遠藤TC B
小峯・中村	6-2	高野・牧岡
松前	6-2	丹野
林	6-4	大内

STELS B	2-1	遠藤TC B
河原・齋場	3-6	高野・丹野
宮城	6-1	牧岡
高橋	6-0	大内

2巡目

荏原A	3-0	STELS B
小峯・松前	6-4	宮城・高橋
中村	6-0	河原
林	6-0	齋場

荏原A	3-0	遠藤TC B
小峯・中村	6-1	高野・丹野
松前	6-4	大内
林	6-1	牧岡

STELS B	3-0	遠藤TC B
齋場・河原	6-2	大内・丹野
高橋	6-4	牧岡
宮城	6-0	高野

詳細スコア

1巡目

YTF mix	2-1	ハンドミラクル
山本・名倉	6(3)-7	松井・松井
坂間・山澤	6-2	河野・渡辺
則定・依田	6-2	奥村・安原

YTF mix	3-0	FCT X
山本・名倉	7-5	末永・野中
坂間・山澤	6-3	飯野・浅岡
則定・依田	6-1	牧野・寺島

ハンドミラクル	2-1	FCT X
河野・渡辺	6-4	飯野・浅岡
奥村・安原	7-5	牧野・寺島
松井・松井	0-6	末永・野中

2巡目

YTF mix	3-0	ハンドミラクル
坂間・山澤	6-0	奥村・安原
則定・依田	6-1	松井・松井
山本・名倉	6-3	河野・渡辺

YTF mix	3-0	FCT X
則定・名倉	6-0	末永・浅岡
山本・山澤	6-4	飯野・寺島
坂間・依田	6-3	牧野・野中

ハンドミラクル	0-3	FCT X
松井・松井	4-6	末永・寺島
奥村・安原	1-6	牧野・浅岡
河野・渡辺	3-6	飯野・野中

種目：女子フリー

11月5日（日） 9:15集合

八部公園北側（砂入人工芝 4面）

	1.	2.	3.	完了試合	勝敗
1. ハンドエンジェル		2-1	3-0	2	2-0
2. YTF af	1-2		3-0	2	1-1
3. ビバ☆せるだむちゃん	0-3	0-3		2	0-2

	1.	2.	3.	完了試合	勝敗
1. ハンドエンジェル		2-1	3-0	2	2-0
2. YTF af	1-2		3-0	2	1-1
3. ビバ☆せるだむちゃん	0-3	0-3		2	0-2

対戦順：1-2 → 2-3 → 1-3 → 1-2 → 2-3 → 1-3

（2巡目はなるべく対戦するペアを変えて実施）

合計

	勝敗	順位
1. ハンドエンジェル	4勝 0敗	1位
2. YTF af	2勝 2敗	2位
3. ビバ☆せるだむちゃん	0勝 4敗	3位

選手名簿

チーム名	ハンドエンジェル	YTF af	ビバ☆せるだむちゃん
代表者	柳原 順子	依田 円佳	杉本 みか
選手1	足立 恵里奈	佐藤 由美	富田 美奈子
選手2	斉藤 みゆき	玉井 英美	野沢 久美子
選手3	夏 玉姫	名倉 真理子	田口 邦子
選手4	柳原 順子	依田 円佳	杉本 みか
選手5	小谷 智美		

詳細スコア

1巡目

ハンドエンジェル	2-1	YTF af
足立・夏	5-7	佐藤・玉井
斉藤	6-4	名倉
小谷	6-0	依田

ハンドエンジェル	3-0	ピバ☆せるだむちゃん
足立・夏	6-3	富田・田口
柳原	6-1	野沢
小谷	6-3	杉本

YTF af	3-0	ピバ☆せるだむちゃん
名倉・依田	6-1	富田・杉本
佐藤	6-3	田口
玉井	6-1	野沢

2巡目

ハンドエンジェル	2-1	YTF af
足立・夏	5-7	玉井・依田
柳原	6-0	名倉
斉藤	6-2	佐藤

ハンドエンジェル	3-0	ピバ☆せるだむちゃん
夏・柳原	6-2	富田・杉本
斉藤	6-4	野沢
小谷	6-4	田口

YTF af	3-0	ピバ☆せるだむちゃん
佐藤・玉井	6-2	田口・杉本
名倉	7-6(1)	富田
依田	6-0	野沢

種目：女子フリー

11月5日（日） 9:15集合

八部公園北側（砂入人工芝 4面）

	1.	2.	3.	完了試合	勝敗
1. ハンドエンジェル		2-1	3-0	2	2-0
2. YTF af	1-2		3-0	2	1-1
3. ビバ☆せるだむちゃん	0-3	0-3		2	0-2

	1.	2.	3.	完了試合	勝敗
1. ハンドエンジェル		2-1	3-0	2	2-0
2. YTF af	1-2		3-0	2	1-1
3. ビバ☆せるだむちゃん	0-3	0-3		2	0-2

対戦順：1-2 → 2-3 → 1-3 → 1-2 → 2-3 → 1-3

（2巡目はなるべく対戦するペアを変えて実施）

合計

	勝敗	順位
1. ハンドエンジェル	4勝 0敗	1位
2. YTF af	2勝 2敗	2位
3. ビバ☆せるだむちゃん	0勝 4敗	3位

選手名簿

チーム名	ハンドエンジェル	YTF af	ビバ☆せるだむちゃん
代表者	柳原 順子	依田 円佳	杉本 みか
選手1	足立 恵里奈	佐藤 由美	富田 美奈子
選手2	斉藤 みゆき	玉井 英美	野沢 久美子
選手3	夏 玉姫	名倉 真理子	田口 邦子
選手4	柳原 順子	依田 円佳	杉本 みか
選手5	小谷 智美		

詳細スコア

1巡目

ハンドエンジェル	2-1	YTF af
足立・夏	5-7	佐藤・玉井
斉藤	6-4	名倉
小谷	6-0	依田

ハンドエンジェル	3-0	ピバ☆せるだむちゃん
足立・夏	6-3	富田・田口
柳原	6-1	野沢
小谷	6-3	杉本

YTF af	3-0	ピバ☆せるだむちゃん
名倉・依田	6-1	富田・杉本
佐藤	6-3	田口
玉井	6-1	野沢

2巡目

ハンドエンジェル	2-1	YTF af
足立・夏	5-7	玉井・依田
柳原	6-0	名倉
斉藤	6-2	佐藤

ハンドエンジェル	3-0	ピバ☆せるだむちゃん
夏・柳原	6-2	富田・杉本
斉藤	6-4	野沢
小谷	6-4	田口

YTF af	3-0	ピバ☆せるだむちゃん
佐藤・玉井	6-2	田口・杉本
名倉	7-6(1)	富田
依田	6-0	野沢

種目：ミックス

11月11日（土） 9:15集合

会場：辻堂南部公園（砂入人工芝5面）

	1.	2.	3.	4.	完了試合	勝敗	順位
1. ハッピーアワーJTL		0-3	0-3	1-2	3	0-3	4位
2. プレス工業	3-0		1-2	0-3	3	1-2	3位
3. えんどうパワー	3-0	2-1		3-0	3	3-0	1位
4. かわせみシバルリー	2-1	3-0	0-3		3	2-1	2位

対戦順：1-2 → 3-4 → 1-3 → 2-4 → 1-4 → 2-3

選手名簿

チーム名	ハッピーアワーJTL	プレス工業	えんどうパワー	かわせみシバルリー
代表者	山本 あゆみ	宮田 大輝	平田 里香	藤原 強
選手1	高橋 俊幸	宮田 大輝	中村 洋也	藤原 強
選手2	鈴木 圭一	福澤 祐一郎	大谷 冬彦	里藺 拓
選手3	久住 美朗	渡辺 剛士	大内 としお	鈴木 原野
選手4	亀井 めぐみ	西村 功	畑澤 美恵子	高橋 万智子
選手5	松井 聡子	渡辺 浩美	茂木 美奈子	市川 夕子
選手6	山本 あゆみ	津上 幸子	平田 里香	工藤 睦子
選手7		若山 岬		
選手8		斉藤 アキ子		
代理/追加				
代理/追加				

詳細スコア

ハッピーアワーJTL	0-3	プレス工業	えんどうパワー	3-0	かわせみシバルリー
鈴木・松井	2-6	宮田・斉藤	大谷・茂木	6-1	藤原・高橋
高橋・山本	2-6	福澤・若山	大内・平田	7-6(1)	里藺・市川
久住・亀井	6(5)-7	渡辺・渡辺	中村・畑澤	6-2	鈴木・工藤

ハッピーアワーJTL	0-3	えんどうパワー	プレス工業	0-3	かわせみシバルリー
高橋・松井	0-6	大谷・茂木	西村・津上	4-6	藤原・高橋
鈴木・亀井	2-6	大内・平田	宮田・斉藤	3-6	里藺・市川
久住・山本	1-6	中村・畑澤	福澤・若山	5-7	鈴木・工藤

ハッピーアワーJTL	1-2	かわせみシバルリー	プレス工業	1-2	えんどうパワー
高橋・亀井	4-6	藤原・高橋	西村・津上	1-6	大谷・茂木
鈴木・山本	4-6	里藺・市川	宮田・斉藤	3-6	大内・平田
久住・松井	7-5	鈴木・工藤	福澤・若山	6-1	中村・畑澤

種目：男子60才以上 11月18日（土） 9:15集合

八部公園北側（砂入人工芝 4面）

	1.	2.	3.	完了試合	勝敗
1. ハンドレッドG		2-1	3-0	2	2-0
2. セルダムデラックス	1-2		0-3	2	0-2
3. チームYTF Sr.	0-3	3-0		2	1-1

	1.	2.	3.	完了試合	勝敗
1. ハンドレッドG		2-1	2-1	2	2-0
2. セルダムデラックス	1-2		1-2	2	0-2
3. チームYTF Sr.	1-2	2-1		2	1-1

対戦順：1-2 → 2-3 → 1-3 → 1-2 → 2-3 → 1-3
 （2巡目はなるべく対戦するペアを変えて実施）

合計

	勝敗	順位
1. ハンドレッドG	4勝 0敗	1位
2. セルダムデラックス	0勝 4敗	3位
3. チームYTF Sr.	2勝 2敗	2位

選手名簿

チーム名	ハンドレッドG	セルダムデラックス	チームYTF Sr.
代表者	熱田 清和	山崎 雄二	山本 浩一
選手1	熱田 清和	小泉 良平	山本 浩一
選手2	塩見 芳彦	西村 功	坂間 聡
選手3	神崎 真紀男	板倉 健	田中 修
選手4	横枕 誠治	山崎 雄三	高田 克之
選手5	小宮 洋		
代理/追加		鈴木 実	

詳細スコア

1巡目

ハンドレッドG	2-1	セルダムデラックス
神前・横枕	6-0	板倉・鈴木
塩見	6-1	小泉
小宮	5-7	西村

ハンドレッドG	3-0	チームYTF Sr.
熱海・塩見	7-5	山本・坂間
神前	6-4	高田
横枕	6-0	田中

セルダムデラックス	0-3	チームYTF Sr.
板倉・鈴木	2-6	山本・田中
小泉	4-6	坂間
西村	3-6	高田

2巡目

ハンドレッドG	2-1	セルダムデラックス
熱田・神前	6-0	板倉・鈴木
小宮	4-6	小泉
横枕	6-0	西村

ハンドレッドG	2-1	チームYTF Sr.
熱田・神前	3-6	坂間・田中
塩見	6-2	高田
横枕	6-0	山本

セルダムデラックス	1-2	チームYTF Sr.
板倉・鈴木	2-6	山本・高田
小泉	6-3	田中
西村	3-6	坂間

種目：男子フリー 11月18日（土） 9:00集合 会場：県立スポーツセンター（砂入人工芝8面）
 ※各ブロック3チーム目は10:00集合

Aブロック	1.	2.	3.	完了試合	勝敗	順位
1. KASK		3-0	3-0	2	2-0	1位
2. ハンドM	0-3		0-3	2	0-2	3位
3. Roots将軍団	0-3	3-0		2	1-1	2位

対戦順：1-2 → 2-3 → 1-3

Bブロック	1.	2.	3.	完了試合	勝敗	順位
1. 松原Z		1-2	1-2	2	0-2	3位
2. 遠藤TC 男子部①	2-1		1-2	2	1-1	2位
3. MTP藤沢 砲丸	2-1	2-1		2	2-0	1位

対戦順：1-2 → 2-3 → 1-3

Cブロック	1.	2.	3.	完了試合	勝敗	順位
1. アズビルF		1-2	1-2	2	0-2	3位
2. F-P l u s A	2-1		3-0	2	2-0	1位
3. セルダムB	2-1	0-3		2	1-1	2位

対戦順：1-2 → 2-3 → 1-3

Dブロック	1.	2.	3.	完了試合	勝敗	順位
1. NSK-D		0-3	1-2	2	0-2	3位
2. RootsZ	3-0		2-1	2	2-0	1位
3. WDC-Blue	2-1	1-2		2	1-1	2位

対戦順：1-2 → 2-3 → 1-3

チーム名	KASK	ハンドM	Roots 将軍団	松原Z	遠藤TC 男子部①	MTP藤沢 砲丸
代表者	山田 高久	野田 和則	井上 研登	佐藤 光	持丸 昌巳	白井 浄
選手1	山田 高久	山崎 直人	井上 研登	佐藤 光	中村 洋也	吉池 隆
選手2	程島 観	川辺 亮	古谷 貴史	徳重 卓也	大谷 冬彦	穴田 祐二
選手3	奥村 仁	磯崎伸丈	野渡 将	佐々木 碁郎	丹野 陸	江畑 航太郎
選手4	加賀美 健一	野田和則	山崎 翔平	野部 順一	持丸 昌巳	長井 歩
選手5						白井 浄
代理/追加				村川 千明		

チーム名	アズビルF	F-P l u s A	セルダムB	NSK-D	RootsZ	WDC-Blue
代表者	成澤 瞬	益田 和明	粕川 昭彦	宮坂 孝範	安西 将貴	鏑溝 勝
選手1	市川 裕悟	益田 和明	粕川 昭彦	兼松 隆之	安西 将貴	鏑溝 勝
選手2	岩本 真司	木下 裕義	則定 生也	船津 隆弘	林 晋也	佐藤 奨悟
選手3	戸田 優作	佐藤 洸	山本 真一	丸山 大介	荘田 大樹	荻原 聡
選手4	成澤 瞬	横田 和也	渡辺 耕治	宮坂 孝範	野口 智裕	中山 晶智
選手5			木村 宗一郎			
代理/追加						

1位トーナメント

Aブロック1位

KASK

Bブロック1位

MTP藤沢 砲丸

Cブロック1位

F-Plus A

Dブロック1位

RootsZ

KASK

3-0

KASK

2-1

F-Plus A

2-1

2位トーナメント

Aブロック2位

Roots 将軍団

Bブロック2位

遠藤TC 男子部①

Cブロック2位

セルダムB

Dブロック2位

WDC-Blue

Roots 将軍団

2-1

Roots 将軍団

2-1

セルダムB

2-1

3位トーナメント

Aブロック3位

ハンドM

Bブロック3位

松原Z

Cブロック3位

アズビルF

Dブロック3位

NSK-D

ハンドF

3-0

アズビルF

3-0

アズビルF

2-1

詳細スコア

予選Aブロック

KASK	3-0	ハンドM
程島・奥村	6-4	野田・磯崎
山田	6-2	山崎
加賀美	6-1	川辺

ハンドM	0-3	Roots将軍団
野田・山崎	3-6	古谷・井上
磯崎	6(4)-7	山崎
川辺	5-7	野渡

KASK	3-0	Roots将軍団
程島・奥村	6-2	古谷・井上
山田	7-5	山崎
加賀美	6-0	野渡

予選Bブロック

松原Z	1-2	遠藤TC 男子部①
佐藤・徳重	5-7	中村・持丸
村川	6-0	丹野
野部	2-6	大谷

遠藤TC 男子部①	1-2	MTP藤沢砲丸
中村・丹野	5-7	吉池・長井
持丸	3-6	穴田
大谷	6-0	江畑

松原Z	1-2	MTP藤沢砲丸
佐藤・徳重	6(2)-7	長井・白井
村川	6-4	穴田
佐々木	0-6	江畑

予選Cブロック

アズビルF	1-2	F-Plus A
市川・岩本	6-3	益田・木下
成澤	3-6	横田
戸田	2-6	佐藤

F-Plus A	3-0	セルダムB
木下・益田	6-3	粕川・則定
横田	7-5	山本
佐藤	6-4	渡辺

アズビルF	1-2	セルダムB
岩本・戸田	6-3	粕川・則定
市川	4-6	山本
成澤	4-6	木村

予選Dブロック

NSK-D	0-3	RootsZ
船津・宮坂	4-6	林・野口
丸山	0-6	荘田
兼松	2-6	安西

RootsZ	2-1	WDC-Blue
浅井・長谷川	6-3	荻原・中山
谷川	7-5	鎗溝
東	2-6	佐藤

NSK-D	1-2	WDC-Blue
丸山・宮坂	3-6	佐藤・鎗溝
船津	6-3	中山
兼松	5-7	荻原

1位トーナメント

1回戦

KASK	3-0	MTP藤沢砲丸
程島・奥村	6-1	穴田・長井
山田	6-2	吉池
加賀美	6-4	江畑

1回戦

F-Plus A	2-1	RootsZ
木下・益田	7-5	林・野口
横田	5-7	安西
佐藤	6-4	荘田

決勝

KASK	2-1	F-Plus A
程島・奥村	6(5)-7	木下・横田
山田	6-2	佐藤
加賀美	6-1	益田

2位トーナメント

1回戦

Roots将軍団	2-1	遠藤TC 男子部①
山崎・野渡	6-1	中村・持丸
井上	6-2	丹野
古谷	0-6	大谷

1回戦

セルダムB	2-1	WDC-Blue
則定・粕川	6-4	中山・荻原
渡辺	6-3	鎗溝
木村	4-6	佐藤

決勝

Roots将軍団	2-1	セルダムB
山崎・野渡	6-1	粕川・山本
井上	6-4	渡辺
古谷	0-6	木村

3位トーナメント

1回戦

ハンドM	3-0	松原Z
野田・川辺	6-2	野部・佐々木
山崎	6-4	佐藤
磯崎	6-0	徳重

1回戦

アズビルF	2-1	NSK-D
岩本・市川	7-5	船津・丸山
戸田	6-2	宮坂
成澤	4-6	兼松

決勝

ハンドM	0-3	アズビルF
野田・川辺	1-6	岩本・成澤
山崎	4-6	戸田
磯崎	4-6	市川

種目：男子初級

11月25日（土） 9:15集合

八部公園北側（砂入人工芝 4面）

※ 各ブロック3番のチームは10:00集合とする

予選Aブロック	1.	2.	3.	完了試合	勝敗	順位
1. セルダムomg2		2-1	3-0	2	2-0	1位
2. 辻堂UPハチドリK	1-2		2-1	2	1-1	2位
3. シダースISHI	0-3	1-2		2	0-2	3位

予選Bブロック	1.	2.	3.	完了試合	勝敗	順位
1. イースタンA		1-2	0-3	2	0-2	3位
2. 市役所 E	2-1		3-0	2	2-0	1位
3. MTP藤沢 日BC	3-0	0-3		2	1-1	2位

対戦順：1-2 → 2-3 → 1-3

1位トーナメント

Aブロック1位

セルダムomg2

市役所 E

Bブロック1位

市役所 E

2-1

2位トーナメント

Aブロック2位

辻堂UPハチドリK

辻堂UPハチドリK

Bブロック2位

MTP藤沢 日BC

3-0

3位トーナメント

Aブロック3位

シダースISHI

イースタンA

Bブロック3位

イースタンA

2-1

選手名簿

チーム名	セルダムomg2	辻堂UPハチドリK	シダースISHI	イースタンA	市役所 E	MTP藤沢 日BC
代表者	後藤 義文	石井 暁大	佐藤 良輔	河野 裕二	山出 峰士	濱竹 耕司
選手1	後藤 義文	尾藤 伸大	佐藤 良輔	塩川 暁彦	田高 敏也	濱竹 耕司
選手2	宮下 朗	高岡 航介	石川 一樹	沖田 和豊	畠山 康之	吉川 一郎
選手3	小川 洋志	横山 広樹	長谷川 厚輔	片瀬 亮	浅野 秀朗	松下 義典
選手4	後藤 涉	久保 大成	石戸 大介	河野 裕二	山出 峰士	大牟禮 康之
選手5		石井 暁大			山木 貴祐	馬場 清志

詳細スコア

予選Aブロック

セルダムomg2	2-1	辻堂UPハチドリK
小川・後藤渉	4-6	尾藤・石井
後藤義	6-2	横山
宮下	7-5	高岡

辻堂UPハチドリK	2-1	シダースISHI
久保・横山	6-3	石戸・長谷川
高岡	6-1	佐藤
石井	4-6	石川

セルダムomg2	3-0	シダースISHI
小川・後藤渉	6-3	石川・佐藤
後藤義	6-2	石戸
宮下	6-4	長谷川

予選Bブロック

イースタンA	1-2	市役所 E
塩川・沖田	2-6	山出・山木
河野	6-4	畠山
片瀬	0-6	田高

市役所 E	3-0	MTP藤沢 日BC
畠山・山出	6-3	松下・大牟禮
浅野	6-4	馬場
山木	6-2	吉川

イースタンA	0-3	MTP藤沢 日BC
塩川・沖田	5-7	吉川・松下
河野	4-6	馬場
片瀬	3-6	濱竹

1位トーナメント

セルダムomg2	1-2	市役所 E
小川・後藤渉	4-6	田高・山出
後藤義	6-1	浅野
宮下	3-6	畠山

2位トーナメント

辻堂UPハチドリK	3-0	MTP藤沢 日BC
久保・横山	6-2	吉川・濱竹
高岡	6-2	大牟禮
尾藤	6-1	松下

3位トーナメント

シダースISHI	1-2	イースタンA
石戸・佐藤	4-6	沖田・片瀬
長谷川	6-4	塩川
石川	4-6	河野

種目：女子フリー 11月26日（日） 9:15集合 会場：辻堂南部公園（砂入人工芝5面）

予選Aブロック	1.	2.	3.	4.	完了試合	勝敗	順位
1. ハンドラビット		0-3	0-3		2	0-2 (21%)	3位
2. WDC-Momo	3-0			3-0	2	2-0 (81%)	2位
3. YTF #0	3-0			3-0	2	2-0 (83%)	1位
4. ミツキュセルダム		0-3	0-3		2	0-2 (12%)	4位

対戦順：1-2 → 3-4 → 1-3 → 2-4

予選Bブロック	1.	2.	3.	完了試合	勝敗	順位
1. JTLでっせー		1-2	2-1	2	1-1	2位
2. ハンドレッドA	2-1		3-0	2	2-0	1位
3. セルダムレディース	1-2	0-3		2	0-2	3位

対戦順：1-2 → 2-3 → 1-3

1位トーナメント

Aブロック1位

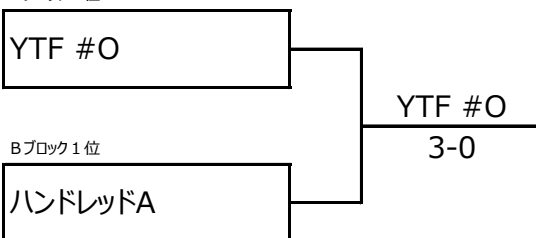

2位トーナメント

Aブロック2位 ※

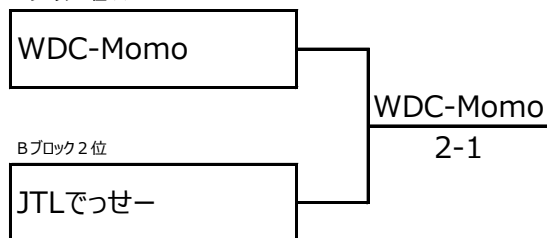

3位・4位トーナメント

Aブロック4位

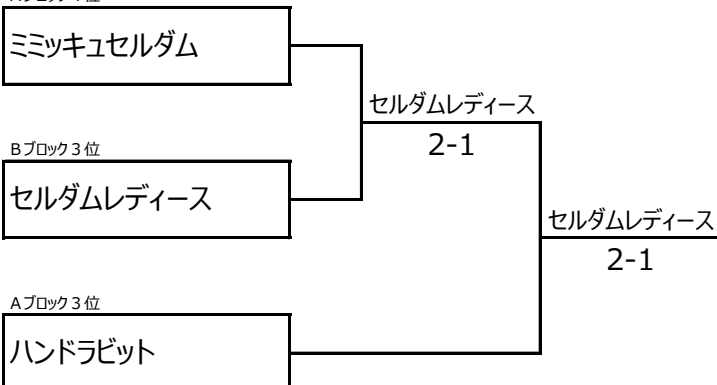

選手名簿

チーム名	ハンドラビット	WDC-Momo	YTF #0	ミツキュセルダム	JTLでっせー	ハンドレッドA	セルダムレディース
代表者	小林 規久子	國崎 史子	太田 志保	木村 敬子	亀井 めぐみ	安原 陽子	河野 昌子
選手1	小林 美絵	市川 夕子	山澤 紘子	小菅 敬子	山本 あゆみ	沢目 奈津子	島岡 清美
選手2	大久保 麻子	伊達 佳代子	山添 絢	水野 由美	松井 聡子	杉本 はるひ	岩下 明恵
選手3	杉山 香詩	後藤 安紀乃	吉橋 純子	宮崎 純子	宮崎 美紀	藤田 尚子	日下部 八重子
選手4	田中 純	櫻田 瞳	太田 志保	後藤 夏子	大谷 典子	安原 陽子	河野 昌子
選手5	小林 規久子	國崎 史子		木村 敬子	亀井 めぐみ		
代理/追加							

詳細スコア

予選Aブロック

ハンドラビット	0-3	WDC-Momo
杉山・大久保	2-6	市川・後藤
小林美	4-6	伊達
田中	0-6	櫻田

YTF #O	3-0	ミツキュセルダム
山澤・太田	6-2	後藤・水野
山添	6-0	小菅
吉橋	6-1	宮崎

ハンドラビット	0-3	YTF #O
小林・小林	1-6	山澤・山添
杉山	0-6	吉橋
大久保	3-6	太田

WDC-Momo	3-0	ミツキュセルダム
市川・伊達	6-1	後藤・宮崎
國崎	6-0	水野
櫻田	6-1	木村

予選Bブロック

JTLでっせー	1-2	ハンドレッドA
大谷・山本	7-5	安原・杉本
松井	4-6	沢目
宮崎	1-6	藤田

ハンドレッドA	3-0	セルダムレディース
杉本・沢目	7-6(6)	岩下・島岡
藤田	6-0	日下部
安原	6-2	河野

JTLでっせー	2-1	セルダムレディース
大谷・松井	4-6	河野・岩下
亀井	7-5	日下部
山本	6-3	島岡

1位トーナメント 決勝

YTF #O	3-0	ハンドレッドA
山添・太田	6-4	杉本・沢目
山澤	6-0	藤田
吉橋	6-0	安原

2位トーナメント 決勝

WDC-Momo	2-1	JTLでっせー
市川・伊達	6-4	大谷・亀井
後藤	6-3	宮崎
國崎	3-6	松井

3位・4位トーナメント 1回戦

ミツキュセルダム	1-2	セルダムレディース
後藤・小菅	5-7	岩下・河野
宮崎	0-6	日下部
木村	6-4	島岡

3位・4位トーナメント 決勝

セルダムレディース	2-1	ハンドラビット
岩下・河野	4-6	杉山・田中
日下部	6-3	小林規
島岡	6-1	小林美

種目：ミックス

12月2日（土） 9:15集合 会場：県立スポーツセンター（砂入人工芝8面）

※Cブロック3番の「セルダムTT」だけ10:00集合

予選Aブロック	1.	2.	3.	4.	完了試合	勝敗	順位
1. FTF		30	12		2	1-1	2位
2. ハンドレッドSG	03			12	2	0-2	4位
3. MTP mix	21			30	2	2-0	1位
4. セルダムV		21	03		2	1-1	3位

対戦順：1-2 → 3-4 → 1-3 → 2-4（2対戦ずつ同時に入ります）

予選Bブロック	1.	2.	3.	4.	完了試合	勝敗	順位
1. 市役所Z		21	21		2	2-0	1位 (+19)
2. 松原mix	12			12	2	0-2	3位 (-12)
3. ハンドレットD	12			12	2	0-2	4位 (-13)
4. チームセルダム		21	21		2	2-0	2位 (+12)

対戦順：1-2 → 3-4 → 1-3 → 2-4（2対戦ずつ同時に入ります）

Cブロック	1.	2.	3.	完了試合	勝敗	勝利試合数	順位
1. ハンドZ		30	12	2	1-1	4	1位
2. ESSC misto	03		21	2	1-1	2	3位
3. セルダムTT	21	12		2	1-1	3	2位

対戦順：1-2 → 2-3 → 1-3

チーム名	FTF	ハンドレッドSG	MTP mix	セルダムV	市役所Z	松原mix	ハンドレットD	チームセルダム
代表者	田中 理恵	熱田 清和	太田 志保	小菅 敬子	高橋 隆統	大喜多 真萌	小宮 洋	河野 昌子
選手1	関 充	熱田 清和	太田 新	後藤 義文	岸本 功喜	石井 宏昌	小宮 洋	泉 大門
選手2	白石 啓介	吉武 耕一郎	長井 歩	後藤 渉	畠山 康之	野部 順一	園田 一仁	小川 洋志
選手3	田中 修	横枕 誠治	八尾 健史	宮下 朗	高橋 隆統	佐々木 暮郎	堀田 雅也	行方 信介
選手4	平間 紀子	安原 陽子	酒井 菜津子	後藤 夏子	安西 美奈	大西 健太	小林 美絵	高橋 陽子
選手5	佐藤 麻実	藤田 尚子	眞田 尋美	木村 敬子	糸 千愛	伊藤 郁子	小林 規久子	石原 はるか
選手6	田中 理恵	沢目 奈津子	太田 志保	小菅 敬子	新竹 佑紀乃	大西 菜々子	大久保 麻子	河野 昌子
選手7	勝俣 正信	塩見 芳彦			谷澤 友稀	宍戸 真帆		吉田 圭子
選手8					古河 亜紀	大喜多 真萌		
					安西 将貴			

チーム名	ハンドZ	ESSC misto	セルダムTT
代表者	五代 和代	野口 恵子	高木 俊行
選手1	図師 信彦	大木 勇介	高石 清和
選手2	野田 和則	川井 亮	横田 芳幸
選手3	山崎 直人	曾根 克彦	高木 俊行
選手4	谷本 延明	佐藤 優子	田口 邦子
選手5	柳原 順子	大和田 千秋	岩下 明恵
選手6	広田 澄代	野口 恵子	富田 浩世
選手7	五代 和代		西岡 康裕
選手8	佐々木 睦美		西岡 留里子

1位トーナメント

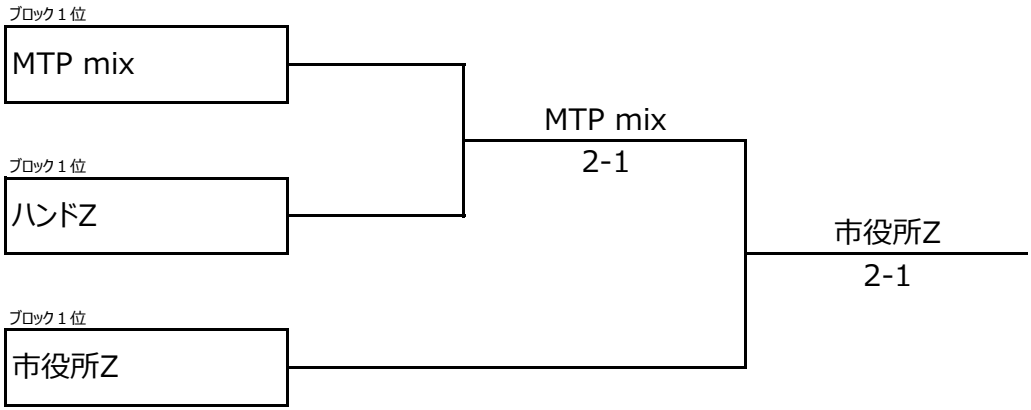

2位トーナメント

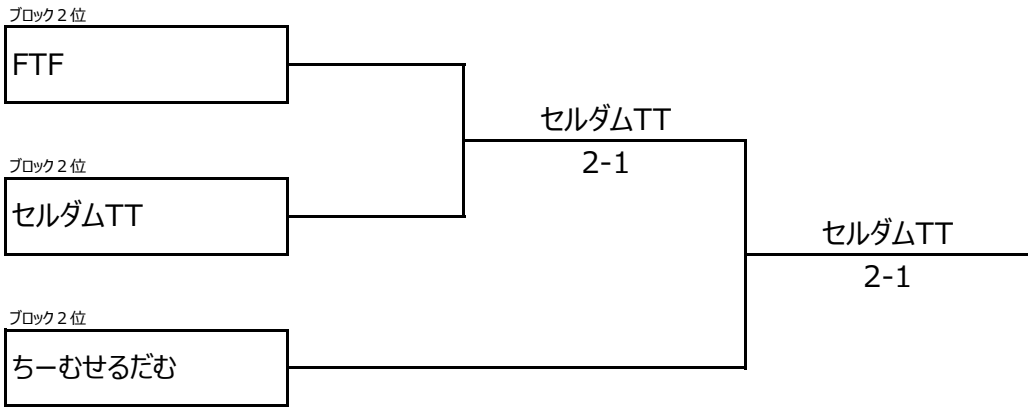

3位トーナメント

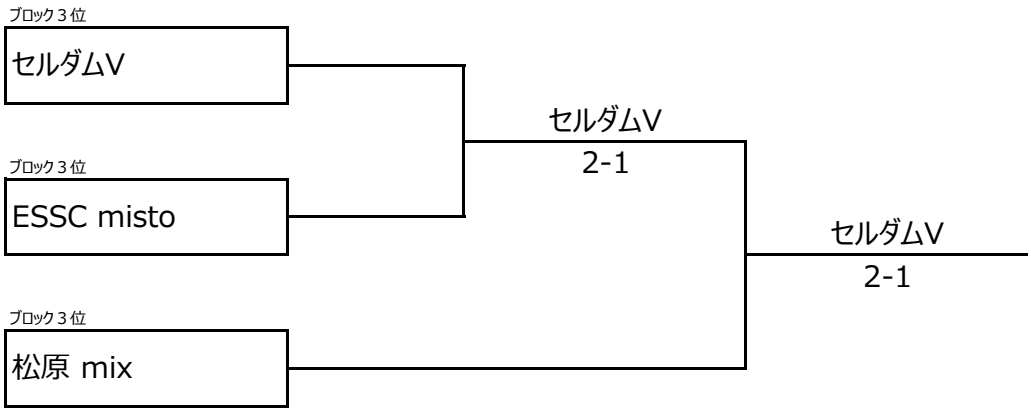

4位トーナメント

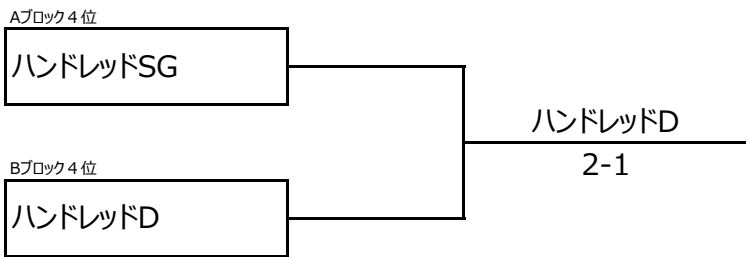

詳細スコア

予選Aブロック

FTF	3-0	ハンドレッドSG
関・平間	6-1	塩見・沢目
勝俣・佐藤	6-3	吉武・安原
白石・田中	6-1	横枕・藤田

予選Bブロック

市役所Z	2-1	松原mix
安西・古河	6-2	佐々木・大喜多
岸本・糸	6(4)-7	大西・穴戸
高橋・安西	6-3	野部・大西

予選Cブロック

ハンドZ	3-0	ESSC misto
野田・柳原	7-5	川井・佐藤
函師・五代	6-1	曾根・大和田
山崎・佐々木	6-2	大木・野口

予選Aブロック

MTP mix	3-0	セルダムV
太田・太田	6-1	後藤渉・後藤夏
長井・酒井	6-2	後藤義・木村
八尾・眞田	6-4	宮下・小菅

予選Bブロック

ハンドレッドD	1-2	チームセルダム
小宮・大久保	7-5	小川・高橋
園田・小林美	2-6	泉・石原
堀田・小林規	2-6	行方・河野

予選Cブロック

ESSC misto	2-1	セルダムTT
曾根・佐藤	6-0	西岡・西岡
川井・野口	6-4	高木・田口
大木・大和田	1-6	高石・富田

予選Aブロック

FTF	1-2	MTP mix
関・平間	4-6	長井・太田
勝俣・佐藤	5-7	太田・眞田
白石・田中	6-3	八尾・酒井

予選Bブロック

市役所Z	2-1	ハンドレッドD
岸本・古河	6-0	小宮・大久保
高橋・谷澤	6-1	園田・小林美
畠山・安西	2-6	堀田・小林規

予選Cブロック

ハンドZ	1-2	セルダムTT
野田・柳原	6-4	西岡・西岡
函師・五代	3-6	高木・田口
山崎・佐々木	1-6	高石・富田

予選Aブロック

ハンドレッドSG	1-2	セルダムV
塩見・安原	4-6	後藤渉・後藤夏
吉武・沢目	2-6	後藤義・木村
横枕・藤田	6-1	宮下・小菅

予選Bブロック

松原mix	1-2	チームセルダム
佐々木・穴戸	7-5	小川・高橋
野部・大喜多	1-6	泉・石原
大西・大西	3-6	行方・河野

1位トーナメント

1回戦

MTP mix	2-1	ハンドZ
長井・眞田	6-4	野田・佐々木
八尾・太田	4-6	函師・五代
太田・酒井	6-2	山崎・柳原

1位トーナメント

決勝

MTP mix	1-2	市役所Z
八尾・眞田	6(1)-7	畠山・古河
長井・酒井	6-2	岸本・谷澤
太田・太田	4-6	高橋・糸

2位トーナメント

1回戦

FTF	1-2	セルダムTT
関・田中	4-6	西岡・西岡
勝俣・佐藤	7-6(6)	田口・高木
白石・平間	1-6	高石・富田

2位トーナメント

決勝

セルダムTT	2-1	チームセルダム
西岡・西岡	6-2	小川・高橋
高木・田口	6-3	行方・河野
高石・富田	1-6	泉・石原

3位トーナメント

1回戦

セルダムV	2-1	ESSC misto
後藤渉・後藤夏	6-3	川井・大和田
後藤義・木村	3-6	大木・佐藤
宮下・小菅	6-1	曾根・野口

3位トーナメント

決勝

セルダムV	2-1	松原mix
後藤渉・後藤夏	6-3	野部・穴戸
後藤義・木村	6-2	佐々木・大西
宮下・小菅	4-6	大西・大喜多

4位トーナメント

決勝

ハンドレッドSG	1-2	ハンドD
横枕・藤田	6-1	堀田・小林規
塩見・安原	1-6	小宮・大久保
吉武・沢目	3-6	園田・小林美

種目：男子フー

12月9日（土） 9:15集合

会場：県立スポーツセンター（砂入人工芝8面）

※B,C,Dブロック3番のチームは10:00集合

予選Aブロック	1.	2.	3.	4.	完了試合	勝敗	順位
1. いすゞチャレンジャー		0-3	2-1		2	1-1 (-2)	4位
2. YTF-Team.A	3-0			1-2	2	1-1 (+2)	1位
3. WDC-GG	1-2			2-1	2	1-1 (±0)	2位
4. 荏原C		2-1	1-2		2	1-1 (±0)	3位

対戦順：1-2 → 3-4 → 1-3 → 2-4（2対戦ずつ同時に入ります）

予選Bブロック	1.	2.	3.	完了試合	勝敗	順位
1. 神奈中ITS 乙		2-1	0-3	2	1-1	2位
2. シダースB	1-2		1-2	2	0-2	3位
3. セルダムT	0-3	2-1		2	2-0	1位

対戦順：1-2 → 2-3 → 1-3

予選Cブロック	1.	2.	3.	完了試合	勝敗	順位
1. iParkA		0-3	0-3	2	0-2	3位
2. F-P l u s B	3-0		1-2	2	1-1	2位
3. シダースX	3-0	2-1		2	2-0	1位

対戦順：1-2 → 2-3 → 1-3

予選Dブロック	1.	2.	3.	完了試合	勝敗	順位
1. 池上通信機		2-1	2-1	2	2-0	1位
2. Team KENTO	1-2		3-0	2	1-1	2位
3. かわせみナイト	1-2	0-3		2	0-2	3位

対戦順：1-2 → 2-3 → 1-3

チーム名	いすゞチャレンジャー	YTF-Team.A	WDC-GG	荏原C	神奈中ITS 乙	シダースB	セルダムT
代表者	菅原 憲嗣	高須賀 裕介	三浦 里志	富岡 賢哉	赤西 征揮	須玉 晃	高木 俊行
選手1	菅原 憲嗣	高須賀 裕介	三浦 里志	富岡 賢哉	高野 宏章	須玉 晃	遊佐 洋平
選手2	前田 隆志	鈴木 健介	木寺 啓治	佐藤 伸樹	水谷 尚	佐竹 勇樹	高石 清和
選手3	山之内 夫介	ライリー・ポール	柿崎 吉孝	西井 啓典	岸田 伸介	柴山 博久	若山 秀樹
選手4	田村 一平	佐藤 博義	吉川 克己	塚田 昇	諸石 裕介	本木 利康	高木 俊行
選手5	小林 一	山添 豊			赤西 征揮		
代理/追加	猪狩 勇介						

チーム名	iParkA	F-P l u s B	シダースX	池上通信機	Team KENTO	かわせみナイト
代表者	川崎 一哉	田所 三直	村島 敬昌	原 邦和	高崎 真吾	宮崎 太郎
選手1	井藤 勇輝	田所 三直	村島 敬昌	原 邦和	高崎 真吾	宮崎 太郎
選手2	山本 裕平	森山 章彦	山崎 公治	東海林 吉充	平田 義幸	山本 勝
選手3	中野 泰志	平井 庸介	渡邊 智博	中野 弘一	佐藤 晃久	三宅 修三
選手4	川崎 一哉	近藤 康平	村島 幹征	桂田 啓悟	峰島 智洋	飯島 一隆
選手5				大久保 隆弘	遠藤 高志	里園 拓
代理/追加		馬場 慧也	小坂 匠平			福高 浩

1位トーナメント

ブロック1位

YTF-Team.A

ブロック1位

セルダムT

ブロック1位

シダースX

ブロック1位

池上通信機

セルダムT

2-1

シダースX

3-0

セルダムT

2-1

2位トーナメント

ブロック2位

WDC-GG

ブロック2位

神奈中ITS 乙

ブロック2位

F - P l u s B

ブロック2位

Team KENTO

神奈中ITS 乙

2-1

Team KENTO

2-1

Team KENTO

2-1

3位トーナメント

ブロック3位

荏原C

ブロック3位

シダースB

ブロック3位

かわせみナイト

シダースB

2-1

シダースB

3-0

3・4位トーナメント

(B,C,Dブロックの3位の中で最も成績が低かったチームがここに入る)

ブロック3位

iParkA

Aブロック4位

いすゞチャレンジャー

いすゞチャレンジャー

2-1

詳細スコア

予選Aブロック

いすゞチャレンジャー	0-3	YTF-Team.A
前田・小林	1-6	ライリー・高須賀
田村	2-6	山添
猪狩	6(1)-7	鈴木

予選Aブロック

WDC-GG	2-1	荻原C
木寺・吉川	2-6	塚田・富岡
三浦	6-1	佐藤
柿崎	7-6(7)	西井

予選Aブロック

いすゞチャレンジャー	2-1	WDC-GG
菅原・田村	6-4	木寺・三浦
猪狩	6-3	吉川
前田	1-6	柿崎

予選Aブロック

YTF-Team.A	1-2	荻原C
ライリー・佐藤	3-6	塚田・佐藤
山添	7-5	西井
高須賀	1-6	富岡

予選Bブロック

シダースB	1-2	セルダムT
須玉・本木	6-4	若山・高木
佐竹	1-6	高石
柴山	3-6	遊佐

予選Bブロック

神奈中ITS 乙	0-3	セルダムT
高野・岸田	4-6	高石・高木
諸石	3-6	若山
赤西	0-6	遊佐

予選Bブロック

神奈中ITS 乙	2-1	シダースB
赤西・水谷	7-6(1)	須玉・本木
岸田	6-4	柴山
諸石	5-7	佐竹

予選Cブロック

F-Plus B	1-2	シダースX
平井・森山	6-2	渡辺・山崎
馬場	2-6	村島
近藤	4-6	小坂

予選Cブロック

iParkA	0-3	シダースX
中野・川崎	3-6	渡辺・山崎
井藤	2-6	村島
山本	0-6	小坂

予選Cブロック

iParkA	0-3	F-Plus B
中野・川崎	6(4)-7	田所・森山
井藤	3-6	平井
山本	1-6	近藤

予選Dブロック

池上通信機	2-1	Team KENTO
桂田・原	6-2	佐藤・遠藤
中野	0-6	高崎
東海林	6-3	峰島

予選Dブロック

Team KENTO	3-0	かわせみナイト
佐藤・峰島	6-1	山本・福高
遠藤	6-3	宮崎
高崎	6-4	飯島

予選Dブロック

池上通信機	2-1	かわせみナイト
桂田・原	6-2	山本・福高
中野	6-4	宮崎
東海林	5-7	飯島

1位トーナメント

1回戦

YTF-Team.A	1-2	セルダムT
ライリー・高須賀	3-6	高石・高木
佐藤	2-6	遊佐
鈴木	7-5	若山

1位トーナメント

1回戦

シダースX	3-0	池上通信機
渡辺・山崎	6-4	桂田・原
村島	6-3	中野
小坂	6-0	東海林

1位トーナメント

決勝

セルダムT	2-1	シダースX
若山・高木	6-3	渡辺・山崎
高石	4-3RET	村島
遊佐	1-6	小坂

2位トーナメント

1回戦

WDC-GG	1-2	神奈中ITS 乙
木寺・柿崎	3-6	高野・水谷
三浦	3-6	赤西
吉川	6-4	岸田

2位トーナメント

1回戦

F-Plus B	1-2	Team KENTO
田所・森山	5-7	佐藤・峰島
平井	6-2	遠藤
馬場	5-7	高崎

2位トーナメント

決勝

神奈中ITS 乙	1-2	Team KENTO
高野・水谷	1-6	峰島・遠藤
諸石	7-6(6)	佐藤
岸田	1-6	高崎

3位トーナメント

1回戦

荻原C	1-2	シダースB
塚田・西井	3-6	須玉・佐竹
富岡	6-3	柴山
佐藤	3-6	本木

3位トーナメント

決勝

シダースB	3-0	かわせみナイト
須玉・本木	6-4	山本・宮崎
柴山	6-3	福高
佐竹	6-3	飯島

3・4位トーナメント

決勝

iParkA	1-2	いすゞチャレンジャー
中野・川崎	4-6	田村・小林
井藤	6-3	菅原
山本	1-6	猪狩

種目：女子初級 12月9日（土） 9:15集合 会場：辻堂南部公園（砂入人工芝5面）

	1.	2.	3.	4.	完了試合	勝敗	順位
1. STELS J		2-1	2-1	2-1	2	3-0	1位
2. えんどうA	1-2		2-1	3-0	2	2-1	2位
3. プレス工業	1-2	1-2		3-0	2	1-2	3位
4. かわせみ・なでしこ	1-2	0-3	0-3		2	0-3	4位

対戦順：1-2 → 3-4 → 1-3 → 2-4 → 1-4 → 2-3

選手名簿

チーム名	STELS J	えんどうA	プレス工業	かわせみ・なでしこ
代表者	横山 輝美子	平田 里香	若山 岬	乙部 喜代子
選手1	波多野 千代子	平田 里香	渡辺 浩美	乙部 喜代子
選手2	横山 輝美子	茂木 美奈子	津上 幸子	高橋 万智子
選手3	湯浅 陽子	畑澤 美恵子	中村 英美	工藤 睦子
選手4	安藤 佳美	長嶋 小雪	若山 岬	小松崎 有紀子
選手5	出下 桂子			
代理/追加		赤桐 政子		古谷 美香

詳細スコア

STELS J	2-1	えんどうA
横山・安藤	7-5	畑澤・平田
湯浅	6-1	長島
波多野	0-6	赤桐

プレス工業	3-0	かわせみ・なでしこ
渡辺・津上	6-1	高橋・工藤
若山	6-4	古谷
中村	6-2	乙部

STELS J	2-1	プレス工業
横山・安藤	6-2	渡辺・若山
湯浅	6-4	中村
波多野	1-6	津上

えんどうA	3-0	かわせみ・なでしこ
畑澤・赤桐	6-1	高橋・工藤
長島	6-4	古谷
平田	6-1	乙部

STELS J	2-1	かわせみ・なでしこ
波多野・横山	6-0	高橋・工藤
湯浅	6-0	古谷
安藤	4-6	乙部

えんどうA	2-1	プレス工業
畑澤・長島	6-3	渡辺・若山
赤桐	4-6	中村
平田	6-0	津上